

Informations de sécurité

Informations de sécurité importantes

Ce guide du propriétaire comprend des renseignements sur les modèles de réglementation : RVA-Y1, RVA-Y2, ADC - N1

CONSERVEZ CES INSTRUCTIONS











⚠ AVERTISSEMENT : Lorsque vous utilisez un appareil électrique, vous devez respecter certaines précautions de base, notamment :

LISEZ TOUTES LES INSTRUCTIONS

⚠ AVERTISSEMENT : Pour éviter tout risque de blessure ou de dommage, lisez et respectez les consignes de sécurité suivantes lors de la configuration, de l'utilisation et de l'entretien de votre robot.

Cet appareil peut être utilisé par des enfants âgés de 8 ans et plus, et par des personnes ayant des capacités physiques, sensorielles ou mentales réduites, ou un manque d'expérience et de connaissances, si des conseils ou des instructions leur ont été donnés concernant l'utilisation en toute sécurité de l'appareil et les dangers impliqués. Les enfants ne doivent pas jouer avec l'appareil. Le nettoyage et l'entretien par l'utilisateur ne doivent pas être effectués par des enfants sans surveillance.

⚠ Il s'agit du symbole d'alerte de sécurité. Il est utilisé pour vous informer d'éventuels risques de blessure. Respectez tous les messages de sécurité qui suivent ce symbole pour éviter des blessures ou la mort.

- | | | | | |
|---|--|--|---|--|
|  Risque d'électrocution |  Équipement de classe II |  Sortie de puissance nominale, CC |  Lire le manuel de l'opérateur avant utilisation |  Symbole général de recyclage |
|  Risque d'incendie |  Destiné à une utilisation à l'intérieur uniquement |  Entrée de puissance nominale, CC |  Tenir hors de portée des enfants | BFP Protection antiretour « Backfeed » |
|  Entrée de puissance nominale, CA |  Unité d'alimentation séparée | | | |

AVERTISSEMENT : indique une situation dangereuse qui, si elle n'est pas évitée, peut entraîner la mort ou de graves blessures.

ATTENTION : indique une situation dangereuse qui, si elle n'est pas évitée, peut entraîner des blessures mineures ou modérées.

AVIS : Indique une situation dangereuse qui, si elle n'est pas évitée, peut entraîner des dommages matériels.

GÉNÉRAL

AVERTISSEMENT

- Votre robot est fourni avec un câble d'alimentation adapté à votre secteur et est conçu pour être branché sur une prise de courant CA standard. N'utilisez pas d'autre câble d'alimentation. Si vous avez besoin de remplacer le câble, contactez le service client afin de choisir un câble conforme aux normes d'alimentation électrique de votre pays.
- N'ouvrez pas votre robot ou le système d'autovidage sauf si vous y êtes invité. Aucune pièce interne ne peut être réparée par l'utilisateur. Confiez l'entretien à un personnel d'entretien qualifié.
- Risque de choc électrique. Utilisez le produit uniquement à l'intérieur et dans un environnement sec.
- Ne manipulez pas votre robot ni votre système d'autovidage si vous avez les mains humides.

- N'utilisez pas de chargeur non autorisé. Si vous utilisez un chargeur non autorisé, la batterie pourrait dégager de la chaleur, produire de la fumée, prendre feu ou exploser.
- Votre robot n'est pas un jouet. Il est nécessaire de surveiller les jeunes enfants et les animaux lorsque votre robot est en marche.
- Rangez et utilisez ce produit à température ambiante uniquement.
- Si la pièce à nettoyer comprend un balcon, une barrière physique doit être utilisée pour empêcher l'accès au balcon et garantir un fonctionnement sûr.
- Nettoyez les capteurs de vide pour éviter l'accumulation de saleté.

PRÉCAUTIONS À PRENDRE

LORS DE L'UTILISATION DE VOTRE ROBOT

- Ne faites pas fonctionner le robot dans des zones comportant des prises électriques ouvertes dans le sol.
- N'utilisez pas le robot pour ramasser des objets tranchants, du verre ou toute matière en combustion ou qui dégage de la fumée.

- N'oubliez pas que le robot se déplace tout seul. Faites attention lorsque vous marchez dans la zone dans laquelle le robot fonctionne afin de ne pas trébucher.
- Si le robot passe au-dessus d'un cordon d'alimentation et l'entraîne, il risque de faire tomber au passage des objets se trouvant sur une table ou une étagère à proximité. Avant d'utiliser le robot, ramassez les objets tels que les vêtements, les feuilles volantes, les cordons des stores ou des rideaux, les cordons d'alimentation et tout objet fragile.

AVIS

- Ce robot est conçu pour une utilisation sur sol sec uniquement. N'utilisez pas le robot pour ramasser des déversements. Ne permettez pas à votre robot ou à votre système d'autovidage de s'humidifier.
- Ne placez aucun objet sur votre robot.
- Ne pas préserver la propreté des contacts de la batterie peut entraîner une perte de capacité du robot à charger la batterie.
- Avant de passer votre robot sur des tapis, assurez-vous que ces derniers sont compatibles avec les aspirateurs utilisant

des barres ou des brosses. L'utilisation de votre robot sur un tapis non compatible pourrait endommager ce dernier. Contactez votre fabricant de tapis si vous avez des questions au sujet de la compatibilité.

BASE DE CHARGEMENT



AVERTISSEMENT



- Si l'appareil ne fonctionne pas comme il le devrait, s'il a été échappé, endommagé, laissé dehors ou échappé dans l'eau, le retourner à une station de services.
- Déconnectez toujours votre robot de la base de chargement avant de le nettoyer ou de l'entretenir.
- Chargez votre robot uniquement avec le modèle Home Base ADC - N1. La source d'alimentation fournie délivre une très basse tension de sécurité correspondant au marquage d'entrée sur le robot qui est nécessaire pour assurer un fonctionnement sûr.
- N'utilisez pas de base de chargement si le cordon ou la fiche est endommagé(e). Si le câble ou la fiche sont endommagés, ils doivent être remplacés.
- Pour éviter que votre robot tombe dans les escaliers, assurez-vous que la base de chargement est placée à au moins 1,20 m des escaliers.

AVIS

- Le produit ne peut pas être utilisé avec n'importe quel type de convertisseur de puissance. L'utilisation de convertisseurs de puissance annule immédiatement la garantie.
- Si vous vivez dans une région sujette à de violents orages, nous vous recommandons d'utiliser des systèmes spéciaux de protection contre les surtensions. En cas d'orage électrique, vous pouvez protéger la base de chargement à l'aide d'un parasurtenseur.

BATTERIE



AVERTISSEMENT



- Ne pas ouvrir, écraser, chauffer à plus de 80° C, ni brûler. Suivez les instructions du fabricant.
- Ne court-circuitez pas la batterie en mettant des objets métalliques en contact avec les bornes de la batterie ou en l'immergeant dans un liquide. Ne soumettez pas les batteries à des chocs mécaniques.
- Vérifiez régulièrement la batterie pour détecter tout signe de dommage ou de fuite. Ne rechargez pas une batterie endommagée ou une batterie qui fuit, évitez tout contact du liquide avec la peau ou les yeux. En cas de contact avec le liquide, lavez abondamment

à l'eau la zone touchée et consultez un médecin. Placez la batterie dans un sac en plastique scellé et recyclez-la ou jetez-la de façon sécurisée en respectant les réglementations environnementales en vigueur dans votre pays. Vous pouvez également la rendre à votre centre d'entretien iRobot local agréé pour qu'elle soit mise au rebut.



ATTENTION



- Il est nécessaire de surveiller les enfants lorsqu'ils utilisent la batterie. Veuillez demander immédiatement l'avis de votre médecin si une batterie a été ingérée.

AVIS

- La batterie doit être retirée du robot avant d'être recyclée ou mise au rebut.
- Pour des résultats optimaux, utilisez uniquement la batterie Lithium Ion iRobot fournie avec votre robot.
- Pour la remplacer, achetez une batterie iRobot identique ou contactez le service client iRobot pour obtenir d'autres solutions concernant la batterie.
- N'utilisez pas de batteries non rechargeables.
- Avant de ranger votre robot pour une longue durée, veillez toujours à charger et retirer sa batterie, et à retirer les accessoires.

Renseignements sur votre aspirateur robot Roomba®

Vue du dessus

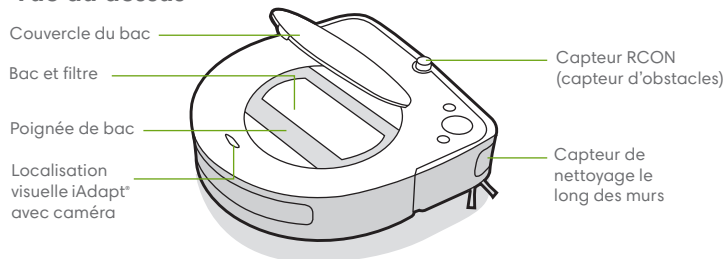

Boutons et voyants

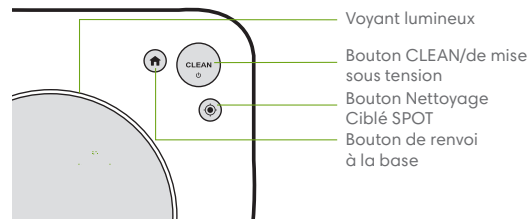

Vue du dessous

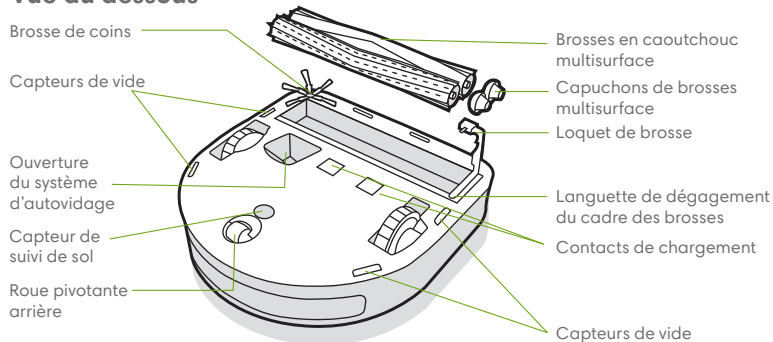

Base de chargement Home Base™

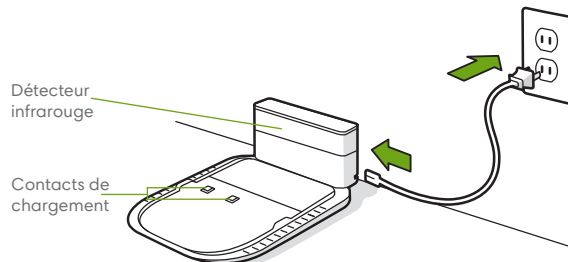

Utilisation de votre aspirateur robot Roomba®

Positionnement de la base de chargement Home Base™

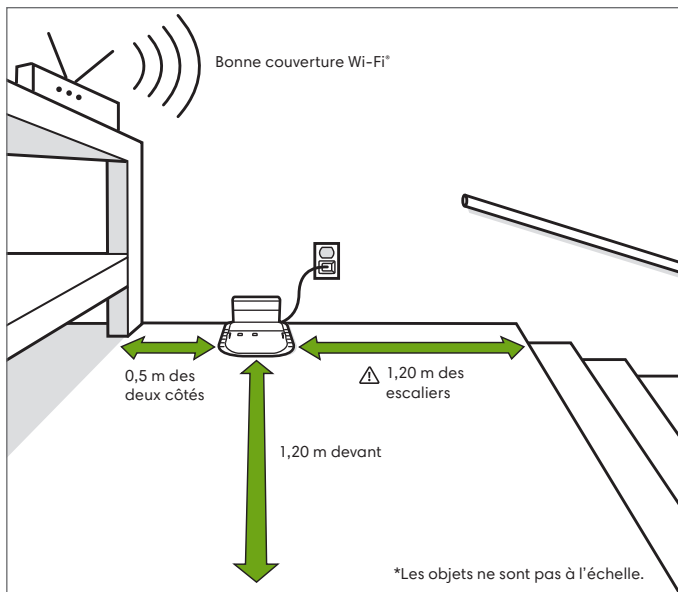

⚠ AVERTISSEMENT : Pour éviter que le robot tombe dans les escaliers, s'assurer que le système d'autovidage est placé à au moins 1,20 m des escaliers.

Mise en charge

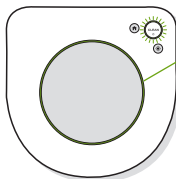

Anneau lumineux pendant la mise en charge
Fixe : charge complète
Clignotant : mise en charge
S'éteint après une minute pour économiser l'énergie

• Placez le robot sur la base de chargement pour activer la batterie.

Remarque : Votre robot est livré avec une charge partielle, mais nous vous recommandons de le charger pendant trois heures avant de démarrer la première tâche de nettoyage complète.

• Si le texte « NETTOYAGE » clignote pendant la mise en charge, le robot se trouve au milieu d'une tâche de nettoyage et reprendra automatiquement là où il s'était arrêté une fois rechargé.

• Le robot consomme une petite quantité d'énergie lorsqu'il se trouve sur son système d'autovidage. Il est toutefois possible de mettre le robot en mode faible consommation lorsqu'il n'est pas utilisé. Pour obtenir des instructions et plus de détails sur le mode veille avec faible consommation, reportez-vous à l'application iRobot HOME.

• Dans le cas d'un rangement pour une longue durée, éteignez le robot en le retirant du système d'autovidage et en maintenant  enfoncé pendant 10 secondes. Rangez le robot dans un endroit frais et sec.

Nettoyage

Utilisez votre robot au quotidien pour entretenir vos sols.

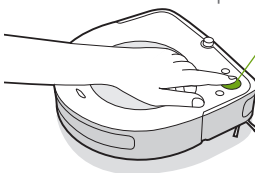



Appuyez sur CLEAN

Appuyez pour démarrer/mettre en pause/reprendre

Maintenez le bouton enfoncé pendant 3 secondes pour mettre fin à une tâche de nettoyage et mettre le robot en veille

Maintenez le bouton enfoncé pendant 10 secondes pour réinitialiser le robot

- Votre robot explorera et nettoiera automatiquement votre maison. Il retournera au système d'autovidage à la fin d'une tâche de nettoyage et chaque fois qu'il a besoin d'être rechargé.
- Pour renvoyer le robot à son système d'autovidage, appuyez sur . Un voyant lumineux bleu indique que le robot cherche le système d'autovidage.
- Lorsque votre robot détecte une zone particulièrement sale, il active le mode Dirt Detect™ et se déplace alors d'avant en arrière à plusieurs reprises pour nettoyer la zone plus en profondeur. Le voyant lumineux clignotera en bleu.
- Appuyez sur  pour effectuer un nettoyage SPOT sur une zone précise. Le robot tournera en spirale vers l'extérieur sur environ 1 mètre, puis changera de sens pour revenir à son point de départ. Le voyant lumineux affichera une spirale bleue.

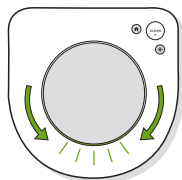

Lorsque le robot détecte que son bac a besoin d'être vidé, le voyant lumineux s'allume en rouge avec un motif continu vers l'arrière.

Dépannage

- En cas de dysfonctionnement, votre robot émet un signal sonore, et le voyant lumineux s'allume en rouge. Appuyez sur CLEAN pour plus de détails. Accédez à l'application iRobot HOME pour obtenir davantage d'informations d'assistance et des vidéos de démonstration.
- Après 90 minutes d'inactivité hors du système d'autovidage, le robot terminera automatiquement sa tâche de nettoyage.

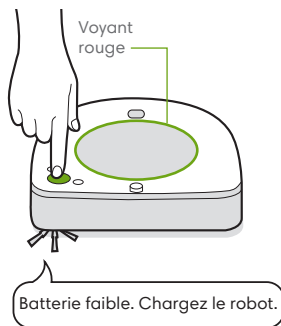

Batterie au lithium ion

Pour obtenir les meilleurs résultats, utilisez uniquement la batterie Lithium Ion iRobot fournie avec votre aspirateur robot Roomba®.



AVERTISSEMENT : Les batteries Lithium Ion et les produits contenant ce type de batterie sont soumis à des règles de transport très strictes. Si vous avez besoin d'expédier votre produit (avec sa batterie) à des fins de réparation, de voyage ou pour une autre raison, vous DEVEZ vous conformer aux instructions d'expédition suivantes.

- La batterie DOIT être mise hors tension avant l'expédition.
- Éteignez la batterie en retirant le robot du système d'autovidage et en maintenant le bouton  enfoncé pendant 10 secondes. Tous les voyants s'éteindront.
- Emballez avec soin le produit dans son carton d'origine.
- Expédiez-le par voie terrestre uniquement (pas par avion).
- Pour obtenir de l'aide, contactez notre équipe du service client.

Entretien et maintenance

Entretien du robot et instructions de maintenance

Pour préserver les performances optimales de votre robot, respectez les procédures décrites dans les pages suivantes.

Vous trouverez des vidéos de démonstration supplémentaires dans l'application iRobot HOME. Si vous remarquez que le robot ramasse moins de débris sur le sol, videz le bac, nettoyez le filtre et nettoyez les brosses.

Pièce	Fréquence d'entretien	Fréquence de remplacement*
Bac	Nettoyer le bac au besoin	S. O.
Filtre	Nettoyer chaque semaine (deux fois par semaine si vous avez un animal de compagnie). Ne pas laver.	Tous les deux mois
Brosse de coins	Nettoyer une fois par mois	Tous les trois mois
Capteurs de bac plein	Nettoyer toutes les deux semaines	S. O.
Roue pivotante arrière	Nettoyer toutes les deux semaines	Tous les ans
Brosses multisurfaces	Nettoyer une fois par mois (deux fois par mois si vous possédez un animal domestique)	Tous les ans
Capteurs et contacts de chargement	Nettoyer une fois par mois	S. O.

Remarque : iRobot fabrique diverses pièces et assemblages de rechange. Si vous pensez avoir besoin d'une pièce de rechange, contactez le service client iRobot.

*La fréquence de remplacement peut varier. Les pièces doivent être changées en cas d'usure visible.

4 Pour plus d'informations, consultez le site global.irobot.com

Vidage du bac

- 1 Appuyez sur le déverrouillage du couvercle du bac et soulevez le bac.

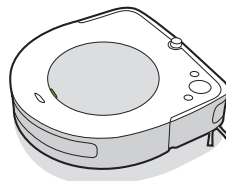

- 2 Soulevez la poignée pour retirer le bac.

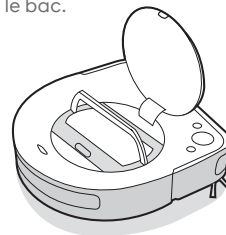

- 3 Appuyez sur le bouton de dégagement du bac pour vider ce dernier.

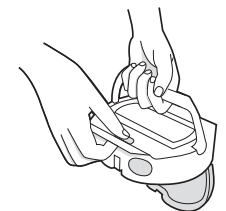

Nettoyage du filtre

- 1 Ouvrez la porte du filtre et retirez le filtre en tirant sur la languette.

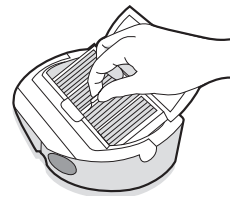

- 2 Faites tomber les débris se trouvant sur le filtre en tapant celui-ci contre la poubelle.

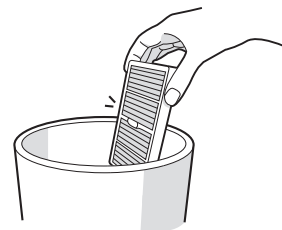

- 3 Réinsérez le filtre et fermez la porte du filtre.

*** Important :** Vous ne pouvez pas fermer la porte du filtre sans réinsérer le filtre correctement. Remplacez le filtre tous les deux mois.

Nettoyage des capteurs debac plein

- 1 Retirez et videz le bac.
- 2 Essuyez les capteurs internes avec un chiffon propre et sec.

Capteurs de bac plein

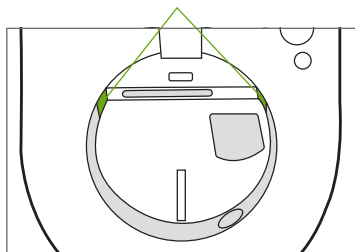

- 3 Retirez le filtre et nettoyez le bac, ou nettoyez-le délicatement pour vous assurer que les ports du capteur sont propres.

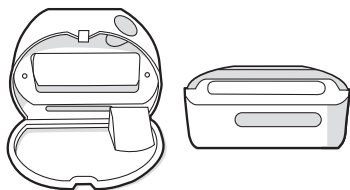

Nettoyage du bac

 **Important** : Ne nettoyez pas le filtre. Retirez le filtre avant de nettoyer le bac.

- 1 Retirez le bac, ainsi que le filtre et ouvrez la porte du bac.
- 2 Rincez le bac en utilisant de l'eau chaude.

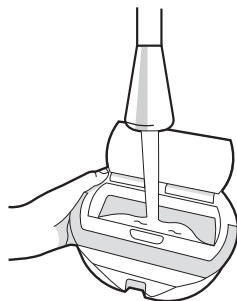

 **Remarque** : le bac ne doit pas être mis au lave-vaisselle.

- 3 Assurez-vous que le bac est complètement sec. Réinsérez ensuite le filtre et replacez le bac dans le robot.

Nettoyage de la brosse de coins

- 1 Utilisez un petit tournevis pour desserrer la vis qui maintient la brosse de coins en place.
- 2 Tirez pour retirer la brosse de coins. Enlevez les cheveux ou les débris, puis réinstallez la brosse.

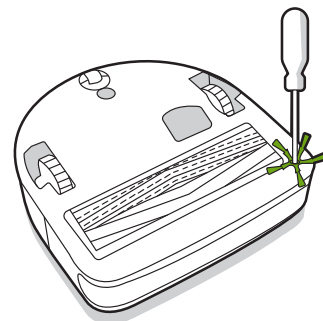

Nettoyage de la roue pivotante arrière

- 1 Tirez fermement sur le module de roue pivotante arrière pour le retirer du robot.
- 2 Appuyez fermement sur la roue pour la retirer de son logement (voir l'illustration ci-dessous).
- 3 Enlevez les débris à l'intérieur de la cavité de la roue.
- 4 Quand vous avez terminé, remettez les pièces en place. Assurez-vous de bien fixer la roue dans son emplacement (vous devez entendre un clic).

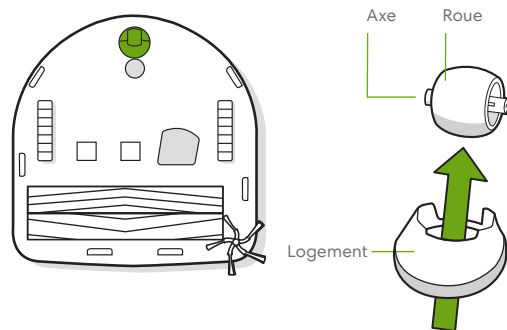

*** Important :** Si la roue arrière est bloquée par des débris et des cheveux, vous risquez d'endommager le sol. Si la roue ne tourne pas librement une fois que vous l'avez nettoyée, contactez le service client.

Nettoyage des brosses multisurface

- 1 Pincez la languette de dégagement du cadre des brosses, soulevez le cadre des brosses, puis retirez toute obstruction.
- 2 Retirez les brosses du robot. Retirez les capuchons de brosse aux extrémités. Retirez les cheveux ou les débris qui se trouvent sous les capuchons. Réinstallez les capuchons des brosses.
- 3 Retirez les cheveux ou les débris coincés autour des tiges, respectivement carrée et étoilée, à l'autre extrémité des brosses.

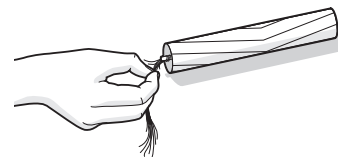
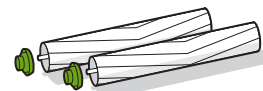
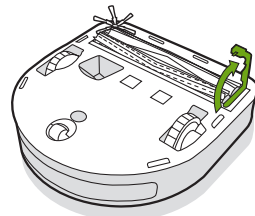

- 4 Retirez le bac du robot, puis enlevez les débris qui se trouveraient dans le chemin d'aspiration.

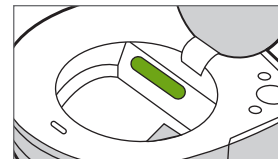

- 5 Réinstallez les brosses dans le robot. Référez-vous aux icônes du module de la tête de nettoyage pour replacer correctement les tiges des brosses selon leur forme.

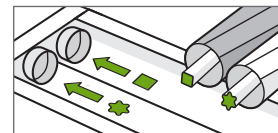

Nettoyage des capteurs et des contacts de chargement

Essuyez les capteurs, la fenêtre de caméra et les contacts de chargement avec un chiffon propre et sec.

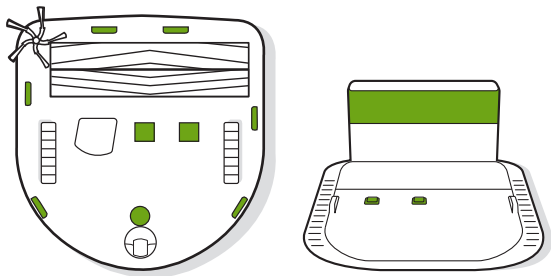
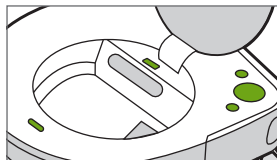

Important : ne pulvérisez pas de solution de nettoyage ni d'eau directement sur les capteurs ou leurs ouvertures.

Service client d'iRobot

États-Unis et Canada

Si vous avez des questions ou des commentaires à propos de votre robot Roomba® ou de votre système d'autovidage Clean Base®, veuillez contacter iRobot avant de communiquer avec un détaillant.

Visitez d'abord le site www.irobot.com pour obtenir des conseils et accéder aux questions fréquentes ainsi qu'à des informations sur les accessoires. Vous trouverez également ces informations dans l'application iRobot HOME. Si vous avez encore besoin d'aide, appelez notre équipe du service client au **(877) 855-8593**.

Horaires du service client d'iRobot aux États-Unis

- Du lundi au vendredi, de 9 h 00 à 21 h 00 Heure de l'Est
- Du samedi au dimanche, de 9 h 00 à 18 h 00 Heure de l'Est

Hors États-Unis et Canada

Consultez le site global.irobot.com pour :

- En savoir plus sur iRobot dans votre pays
- Découvrir les conseils et astuces permettant d'améliorer les performances de votre aspirateur robot Roomba®
- Obtenir des réponses à vos questions
- Contacter votre centre d'assistance local

Renseignements sur la réglementation



Par les présentes, iRobot Corporation déclare que le présent appareil radio est conforme à la directive européenne 2014/53/UE relative aux équipements radioélectriques et à la directive LdSD 2011/65/UE. Le texte intégral de la déclaration de conformité UE est disponible à l'adresse Internet suivante : www.irobot.com/compliance.

Ce modèle conforme à la norme RVA-Y1 est équipé d'un module radio Trident BYD Precision Manufacture Co., Ltd., modèle : AXC-Y1. Trident est une radio bi-bande qui exploite les bandes WLAN 2,4 GHz et WLAN 5 GHz.

- La bande de fréquences 2,4 GHz est limitée aux fréquences comprises entre 2400 et 2483,5 MHz avec une puissance de sortie EIRP maximale de 18,48 dBm (70,47 mW) à 2412 MHz.
- La bande de fréquences 5 GHz est limitée aux fréquences comprises entre 5150 et 5850 MHz avec une puissance de sortie EIRP maximale de 21,02 dBm (126,47 mW) à 5180 MHz.

Ou,

Le modèle de réglementation RVA-Y2 intègre le modèle de module radio Harpoon AX-Y1. Le module radio Harpoon est une radio bi-bande qui exploite les bandes WLAN 2,4 GHz et WLAN 5 GHz.

- La bande de fréquences 2,4 GHz est limitée aux fréquences comprises entre 2400 et 2483 MHz avec une puissance de sortie EIRP maximale de 17,56 dBm (57 mW) à 2472 MHz.

- La bande de fréquences 5 GHz est limitée aux fréquences comprises entre 5150 et 5725 MHz avec une puissance de sortie EIRP maximale de 18,23 dBm (66,52 mW) à 5700 MHz.



Ce symbole sur le produit indique que l'appareil ne doit pas être jeté avec les déchets municipaux ordinaires non triés. En tant qu'utilisateur final, il vous incombe de mettre au rebut l'appareil en fin de vie d'une manière respectueuse de l'environnement, comme suit :

- (1) en le retournant au distributeur/revendeur auprès duquel vous avez acheté le produit ; ou
- (2) en le déposant dans un point de collecte désigné.

Une mise au rebut conforme du produit contribuera à préserver de précieuses ressources et à prévenir tout effet négatif potentiel sur la santé humaine et l'environnement susceptible de résulter d'un traitement inapproprié des déchets. Pour connaître le point de collecte désigné le plus proche, prenez contact avec les autorités locales. Des sanctions peuvent s'appliquer en cas d'élimination inappropriée de ces déchets, conformément à votre législation nationale. De plus amples informations sont disponibles à l'adresse suivante : http://ec.europa.eu/environment/waste/wEEE/index_en.htm

iRobot

©2020 iRobot Corporation, 8 Crosby Drive, Bedford, MA 01730 États-Unis. Tous droits réservés.

iRobot, Roomba, iAdapt et Virtual Wall sont des marques déposées d'iRobot Corporation. Clean Base et Dirt Detect sont des marques de commerce d'iRobot Corporation. Wi-Fi et le logo Wi-Fi sont des marques déposées de Wi-Fi Alliance.

N° WC : 4656529vB