

# Safety Information

## Important Safety Information

This owner's guide includes information for Regulatory Model(s): ADE-N2 and RVB-Y2, Battery Model(s): ABL-D1, ABL-D1A

### SAVE THESE INSTRUCTIONS

 **WARNING:** When using an electrical appliance, basic precautions should always be followed, including the following:

### READ ALL INSTRUCTIONS

 **WARNING:** To reduce the risk of injury or damage, read and follow the safety precautions when setting up, using, and maintaining your robot.

This appliance can be used by children aged from 8 years and above and persons with reduced physical, sensory, or mental capabilities or lack of experience and knowledge if they have been given supervision or instruction concerning use of the appliance in a safe way and understand the hazards involved. Children shall not play with the appliance. Cleaning and user maintenance shall not be made by children without supervision.

 This is the safety alert symbol. It is used to alert you to potential physical injury hazards. Obey all safety messages that follow this symbol to avoid possible injury or death.

 Risk of electric shock

 Class II equipment

 Rated power output, d.c.

 Read operator's manual

 General symbol for recycling

 Risk of fire

 For indoor use only

 Rated power input, d.c.

 Keep out of reach of children

**BFP** Backfeed Protection

 Separate Supply Unit

 Rated power input, a.c.

 Class III equipment

**WARNING:** Indicates a hazardous situation that, if not avoided, could result in death or serious injury.

**CAUTION:** Indicates a hazardous situation that, if not avoided, could result in minor or moderate injury.

**NOTICE:** Indicates a hazardous situation that, if not avoided, could result in property damage.

## GENERAL



## WARNING

- This product is not a toy. Small children and pets should be supervised when the product is operating.
- Do not sit or stand on this product.
- Do not use unauthorised chargers. Use of an unauthorised charger could cause the battery to generate heat, smoke, catch fire, or explode.
- This product comes with a region approved power supply cord and is designed to be plugged into a standard household AC power outlet only. Do not use any other power supply cord. For replacement cords, please contact Customer Care to ensure proper selection of country specific power supply cord.
- Do not disassemble or open the dirt disposal unless instructed to do so. There are no user serviceable parts inside. Refer servicing to qualified service personnel.
- Risk of electric shock, use indoors in dry location only.
- Do not handle your robot or charging station with wet hands.
- Be aware that floors may be slippery after wet cleaning with your robot.
- If the room to be cleaned contains a balcony, a physical barrier should be used to prevent access to the balcony and ensure safe operation.
- Store and operate your robot in room-temperature environments only.
- If the room to be cleaned contains equipment, such as a stove, fan, portable heater, or humidifier, remove the equipment before operation. There is a risk of injury, accident or malfunction if the robot comes in contact with and pushes the equipment.



## CAUTION

- Do not operate the robot in areas with exposed electrical sockets or gas shut-off valves in the floor.

- If the device passes over a power cord and drags it, there is a chance that an object could be pulled off a table or shelf. Before using this device, pick up objects like clothing, loose papers, pull cords for blinds or curtains, power cords and any fragile objects.
- Be aware that the robot moves on its own. Take care when walking in the area that the robot is operating in to avoid stepping on it.
- Do not use this device to pick up sharp objects, glass, or anything that is burning or smoking.
- Perform the required maintenance as per the Owner's Guide to ensure safe operation of the robot and charging station.
- Do not flip the robot over with the Combo Bin installed.
- Do not use this device to pick up sharp objects, glass, or anything that is burning or smoking.
- Perform the required maintenance as per the Owner's Guide to ensure safe operation of the robot and charging station.
- If the robot is operating on a floor with stairs, please remove any clutter from the top step.

## NOTICE

- Do not allow your robot or charging station to become wet.
- Do not place anything on top of your robot.
- The failure to maintain cleanliness of charger contacts could result in loss of ability for the robot to charge the battery.
- Do not allow your robot or charging station to become wet. Before running your robot on hard floors, please test your robot on a small section of the hard floor to ensure that it is compatible. Using your robot on a hard floor that is not compatible could result in damage to your floor. Contact your hard floor manufacturer with questions on compatibility.
- Before running your robot on carpets or rugs, ensure that the carpets or rugs are compatible with the dual multi-surface rubber brushes on your robot, otherwise known as beater bars. Using your robot on a carpet or rug that is not compatible could result in damage to your carpet or rug. Contact your carpet or rug manufacturer with questions on compatibility.

## AUTOMATIC DIRT DISPOSAL



## WARNING

- To reduce the risk of electric shock, unplug your dirt disposal before cleaning.

- Do not pour any liquids into the device and do not immerse in water.
- Do not use outdoors or on wet surfaces.
- Do not allow to be used as a toy. Close attention is necessary when used by or near children.
- Use only as described in this manual.
- Do not use with damaged cord or plug. If appliance is not working as it should, has been dropped, damaged, left outdoors, or dropped into water, return it to a service centre.
- Do not handle plug or appliance with wet hands.
- Do not put any object into openings. Do not use with any opening blocked; keep free of dust, lint, hair, and anything that may reduce air flow.
- In order to avoid a hazard due to inadvertent resetting of the thermal cut-out, this appliance must not be supplied through an external switching device, such as a timer, or connected to a circuit that is regularly switched on and off by the utility.

## NOTICE

- Product may not be used with any type of power converter. Use of power converters will immediately void the warranty.
- If you live in an area prone to electrical storms, it is recommended that you use additional surge protection. Your dirt disposal may be protected with a surge protector in the event of severe electrical storms.
- Do not use without dust bag and/or filters in place.

### CLEANING SOLUTION



## WARNING



- Household cleaning products are safe when used and stored according to the instructions on the label. Always be sure to read and follow the directions carefully.
- Only use authorised cleaning solutions found on [answers.irobot.com/s/roomba-combo-cleanser](https://answers.irobot.com/s/roomba-combo-cleanser).
- For cleaning solution warnings, please refer to the outer box and solution bottle.



Keep away from children



Rinse hands after use



Keep away from eyes. If product gets into eyes rinse thoroughly with water

### BATTERY



## WARNING



- Do not open, crush, heat above 176°F: 80°C, or incinerate. Follow manufacturer's instructions.
- Do not short-circuit the battery by allowing metal objects to contact battery terminals or immerse in liquid. Do not subject batteries to mechanical shock.
- Periodically inspect the battery pack for any sign of damage or leakage. Do not charge damaged or leaking battery packs, do not allow the liquid to come in contact with skin or eyes. If contact has been made, wash the affected area with copious amounts of water and seek medical advice. Place the battery in a sealed plastic bag and recycle or dispose of safely according to local environmental regulations, or return it to your local authorised iRobot Service Centre for disposal.
- Lithium ion batteries and products that contain lithium ion batteries are subject to stringent transportation regulations. If you need to post this product (with the battery included) for service, travel or any other reason, you MUST refer to the Troubleshooting section of your manual or contact Customer Care for postage instructions.



## CAUTION



- Battery usage by children should be supervised. Seek medical advice immediately if a cell or a battery has been swallowed.

## NOTICE

- The battery pack must be removed from the robot before recycling or disposal.
- For best results, only use the iRobot Lithium Ion Battery that comes with

the robot.

- Do not use non-rechargeable batteries. Use only the rechargeable battery supplied with the product. For replacement, purchase identical iRobot battery or contact iRobot Customer Care for alternative battery options.
- Always charge and remove the battery from your robot and accessories before long-term storage.



This symbol on the battery indicates that the battery must not be disposed of with unsorted common municipal waste. As the end-user, it is your responsibility to dispose of the end-of-life battery in your appliance in an environmentally sensitive manner as follows:

- (1) returning it to the distributor/dealer from whom you purchased the product;
- or
- (2) depositing it in a designated collection point.

The separate collection and recycling of end-of-life batteries at the time of disposal will help to conserve natural resources and to ensure that it is recycled in a manner that protects human health and the environment. For more information, please contact your local recycling office or the dealer from whom you originally purchased the product. Failure to properly dispose of end-of-life batteries may result in the negative potential effects on the environment and human health due to the substances in the batteries and accumulators. Information regarding the effects of problematic substances in the battery waste stream may be found at the following source: <http://ec.europa.eu/environment/waste/batteries/>

# About Your Roomba® Robot Vacuum

## Top View

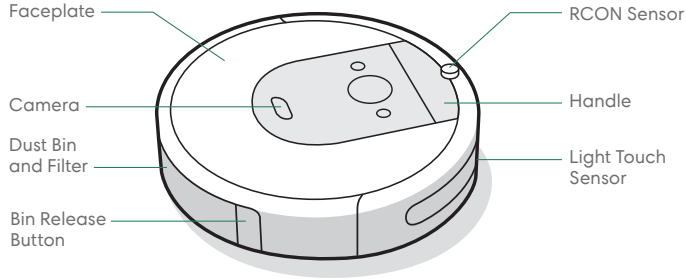

## Bottom View

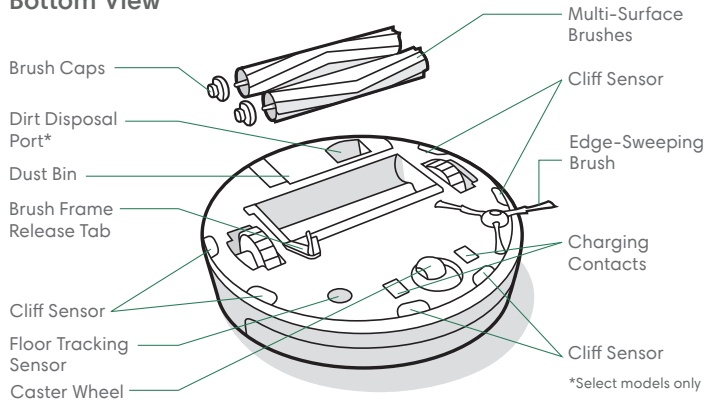

## Home Base™ Charging Station

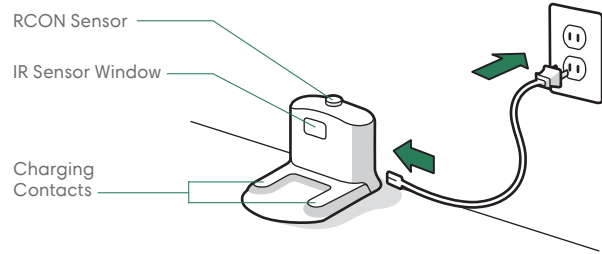

## Buttons and Indicators

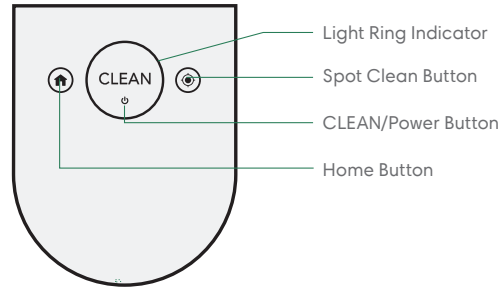

# About Your Clean Base™ Automatic Dirt Disposal

EN

## Front View

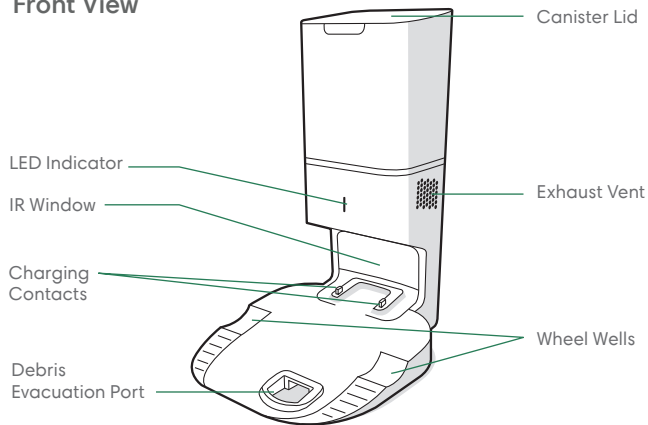

## Back View

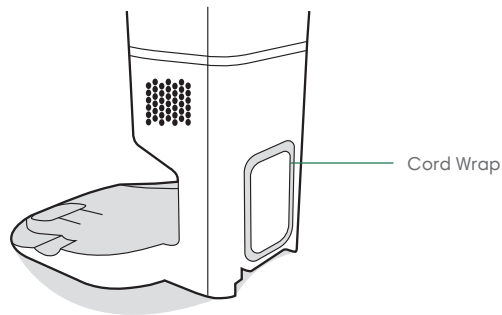

## Top View

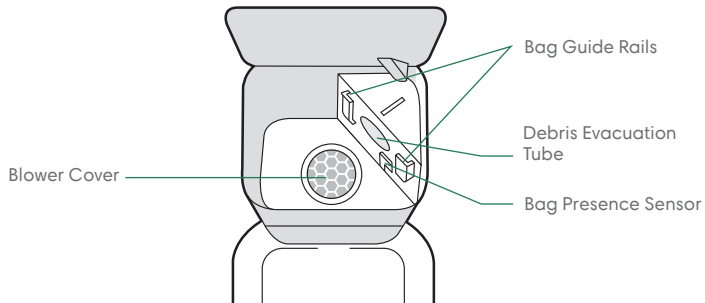

## Bottom View

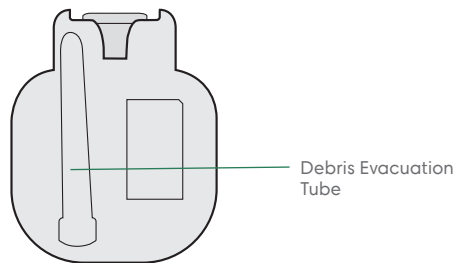

# Using your Roomba® Robot Vacuum

## Positioning the Clean Base™ Automatic Dirt Disposal

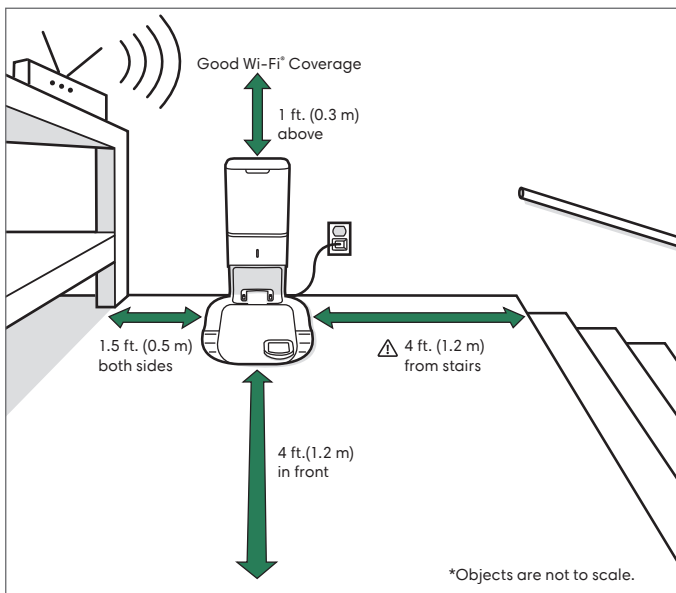

**⚠️ WARNING:** To prevent the risk of your robot falling downstairs, ensure that the charging station is placed at least 4 feet (1.2 meters) away from stairs.

## Download the iRobot Home App and Connect to Wifi

- Follow the step-by-step instructions to set up your Roomba.
- Set up PrecisionVision Navigation to avoid obstacles in real time.
- Set an automatic cleaning schedule and customise cleaning preferences.
- Create smart maps to tell your robot where and when to clean.



## About Your Automatic Dirt Disposal

While cleaning, your robot will automatically return to the dirt disposal to empty its bin and recharge as needed.

The dirt disposal's LED indicator will turn solid red when a new bag is needed. If a clog is detected, the dirt disposal will trigger additional attempts to automatically clear the clog.

**📖 Note:** If you place your robot on the dirt disposal by hand, it will not empty automatically. In this case, use the iRobot Home App or the 🏠 button on your robot to manually empty your robot's bin.

## Cleaning



Remove excess clutter from floors before cleaning. Use your robot frequently to maintain well-conditioned floors.

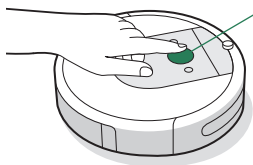

### Just Press CLEAN

Tap to Start/Pause/Resume

Hold for 3 seconds to end a job

- Your robot will automatically explore and clean your Home. It will return to the charging station at the end of a cleaning job and whenever it needs to recharge.
- To send the robot back to its charging station, tap . A blue light ring pattern will indicate that the robot is seeking the charging station.
- When your robot detects an especially dirty area, it will engage Dirt Detect™ mode, moving in a forward/backward motion to clean the area more thoroughly. The light ring indicator will flash blue.
- Tap to spot clean a designated area. The robot will spiral outward about 3 feet (1 meter) and then spiral inward to end where it started. The light ring indicator will show a blue spiral.



When the robot senses its bin needs to be emptied, the light ring indicator will illuminate in a red sweeping motion toward the rear.

## Charging



### White Light Ring While Charging

Solid White: fully charged

Pulsing White: charging.

- Place the robot on the charging station to activate the battery.
- **Note:** Your robot comes with a partial charge, but we recommend that you charge the robot for 3 hours prior to starting the first cleaning job.
- If the "CLEAN" text is pulsing while charging, the robot is in the middle of a cleaning job and will automatically resume where it left off once recharged.
- The robot uses a small amount of power whenever it is on the charging station. You can put the robot in a further-reduced power state when not in use. For instructions and more details on this Reduced Power Standby Mode, refer to the iRobot Home App.
- For long-term storage, turn off the robot by removing it from the charging station and holding down for 10 seconds. Store the robot in a cool, dry place.

# Roomba Combo™ Bin

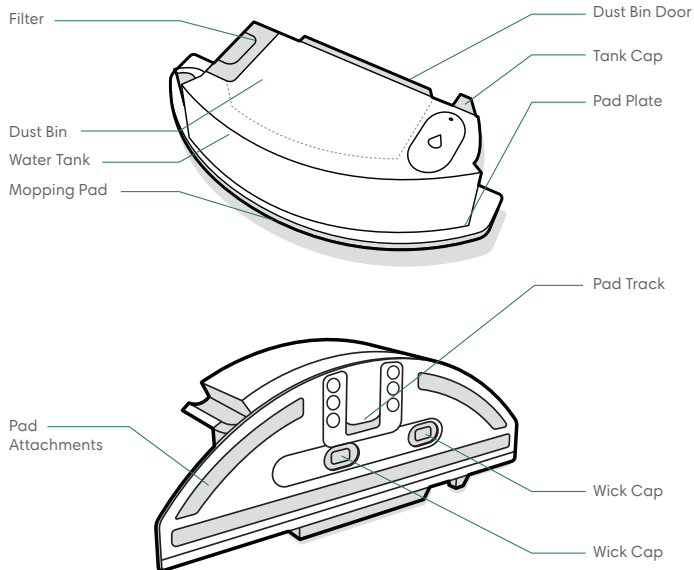

**Important:** You must register your product in the iRobot Home App and complete a mapping run before using your Combo Bin. See the *Activate your Combo Bin* card for instructions.

1

## INSTALL THE MOPPING PAD

Slide the pad down over the track. Press the pad to the plate to attach.

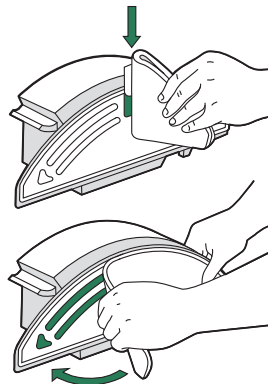

2

## FILL THE BIN

Fill the Combo Bin with water. You may also use a compatible cleaning solution. Compatible solutions are listed at this [answers.irobot.com/s/roomba-combo-cleanser](https://answers.irobot.com/s/roomba-combo-cleanser)

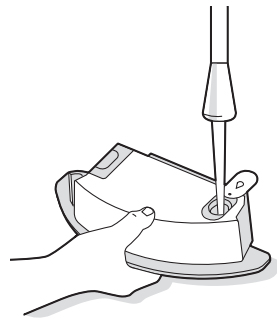

**Note:** The product starts wicking as soon as water is put into the tank.

3

## SWAP THE BINS

Remove the Dust Bin from the robot, and install the Combo Bin.



**Important:** Do not flip the robot over with the Combo Bin installed

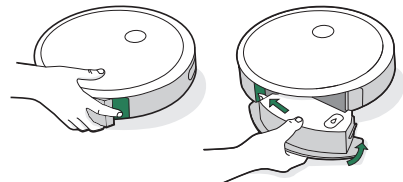

# Care and Maintenance

## Care and Maintenance Instructions

To keep your robot running at peak performance, perform the procedures on the following pages.

There are additional instructional videos in the iRobot Home App. If you notice the robot picking up less debris from your floor, empty the bin, clean the filter, and clean the brushes.

Part	Care Frequency	Replacement Frequency*
Bin	Wash bin as needed	-
Filter	Clean once a week (twice a week if you have a pet). Do not wash.	Every 2 months
Full Bin Sensor	Clean every 2 weeks	-
Front Caster Wheel	Clean every 2 weeks	Every 12 months
Edge-Sweeping Brush and Multi-Surface Brushes	Clean once a month (twice a month if you have a pet)	Every 12 months
Sensors and Charging Contacts	Clean once a month	-
Mopping pad	Clean after a mopping job	After 30 washes
Wick cap	Replace if dirty or shows wear	-
Bags	-	Bags should be replaced when prompted by the LED indicator/app
Charging Contacts IR Window	Once every month	-
Blower Cover inside canister	Once every month (remove debris from blower cover)	-

 **Note:** iRobot manufactures various replacement parts and assemblies. If you think you need a replacement part, please contact iRobot Customer Care for more information.

\*Replacement frequency may vary. Parts should be replaced if visible wear appears.

## Emptying the Bin

- 1 Press bin release button to remove bin.

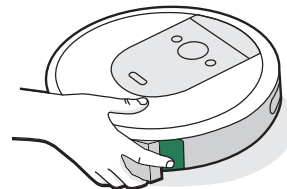

- 2 Open bin door to empty bin.



- 3 Place bin back in the robot.

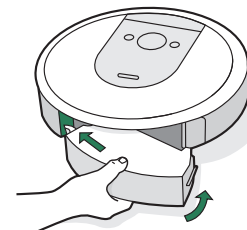

## Cleaning the Filter

- 1 Remove the bin. Remove the filter by grasping both ends and pulling out.

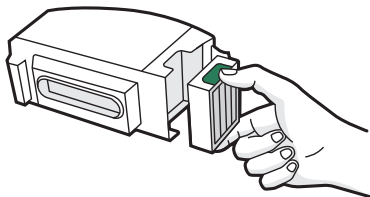

- 2 Remove debris by tapping the filter against your trash container.

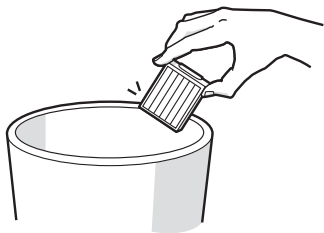

- 3 Reinsert filter with ridged grips facing out. Place bin back in the robot.

- \* **Important:** The robot will not run if the filter is not installed correctly. Replace the filter every two months.

## Cleaning the Full Bin Sensors

- 1 Remove and empty the bin.

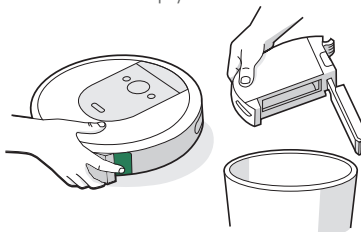

- 2 Wipe the inner sensors with a clean, dry cloth.

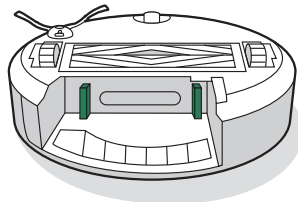

- 3 Wipe the bin door with a clean, dry cloth.

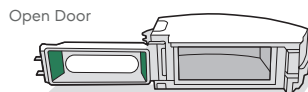
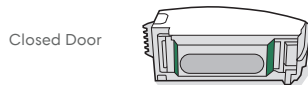

## Washing the Bin

- \* **Important:** Do not wash the filter. Remove the filter before washing the bin.

- 1 Release the bin, remove the filter, and open the bin door.

- 2 Rinse the bin using warm water.

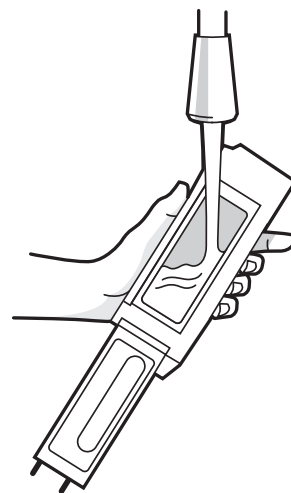

- 📄 **Note:** Bin is not dishwasher safe.

- 3 Make sure bin is completely dry. Reinsert filter and place bin back in the robot.

## Cleaning the Edge-Sweeping Brush

- 1 Use a coin or small screwdriver to remove the screw holding the Edge-Sweeping Brush in place.
- 2 Pull to remove the Edge-Sweeping Brush. Remove any hair or debris, then reinstall the brush.

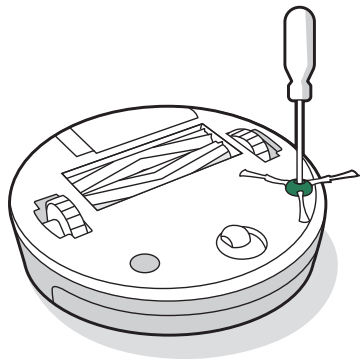

## Cleaning the Front Caster Wheel

- 1 Pull firmly on the front wheel module to remove it from the robot.

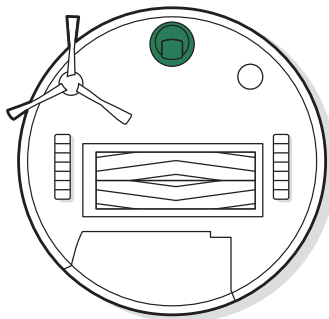

- \* **Important:** A front wheel clogged with hair and debris could result in damage to your floor. If the wheel is not spinning freely after you have cleaned it, please contact Customer Care.

- 2 Pull firmly on the wheel to remove it from its housing.

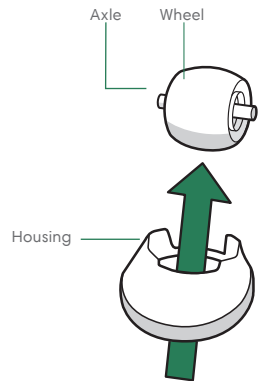

- 3 Remove any debris from inside the wheel cavity.
- 4 Reinstall all parts when finished. Make sure the wheel clicks back into place.

## Cleaning the Multi-Surface Brushes

- 1 Pinch the brush frame release tab, lift the tab, and remove any obstructions.

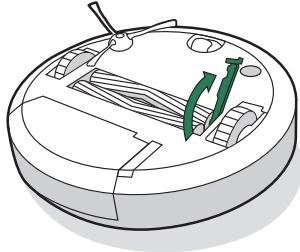

- 2 Remove the brushes from the robot. Remove the brush caps from the ends of the brushes. Remove any hair or debris that has collected beneath the caps. Reinstall the brush caps.

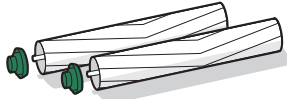

- 3 Remove any hair or debris from the square and hexagonal pegs on the opposite side of the brushes.

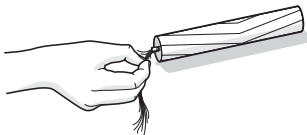

- 4 Remove the bin from the robot and clear any debris from the vacuum path.

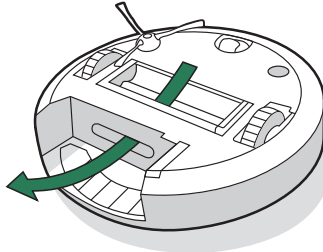

- 5 Reinstall the brushes in the robot. Match the shape of the brush pegs with the shape of the brush icons in the cleaning head module.

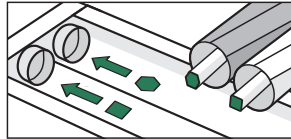

## Cleaning the Sensors, IR Window, and Charging Contacts

- 1 Wipe sensors and charging contacts with a clean dry cloth. You can alternately use a pad of melamine foam to remove built up debris on the robot and CleanBase charging contacts.

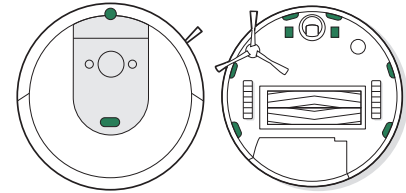

- 2 Inspect the sensors and charging contacts to make sure they are clear of debris. Wipe with a clean, dry cloth.

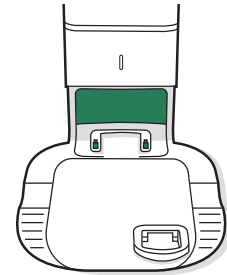

- \* **Important:** Do not spray cleaning solution or water onto the sensors or sensor openings.

## Removing Debris from Blower Cover

Inspect blower cover for any lint or debris built-up, and wipe with a clean dry cloth to remove.

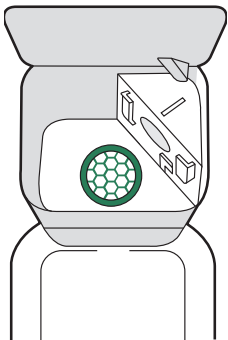

## Cleaning the Mopping Pad

### HAND WASHING

Thoroughly wash the pad with warm water.

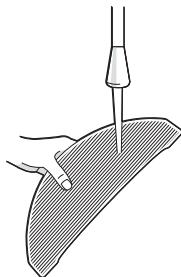

### MACHINE WASHING

Wash using the warm cycle, then air dry. Do not tumble dry. Do not wash with delicates.

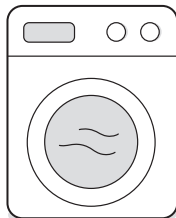

## Replacing the Wick Cap

- 1 Remove pad plate

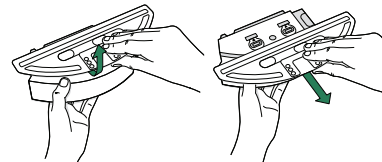

- 2 Remove the wick cap by pulling on the side rubber tab.

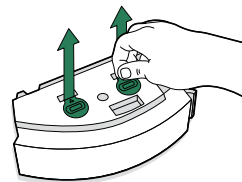

- 3 Replace with a new wick cap, pressing firmly into place to create a tight seal to prevent leaking.

- 4 Reinstall pad plate

## Replacing the Bag

- 1 Lift up on the canister lid to open.

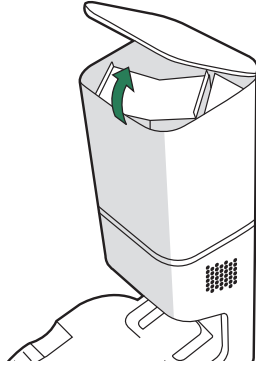

- 2 Pull up on the plastic card to remove the bag from the canister.

 **Note:** This will seal the bag so dust and debris cannot escape.



- 3 Discard the used bag.

- 4 Install a new bag, sliding the plastic card into the guide rails.

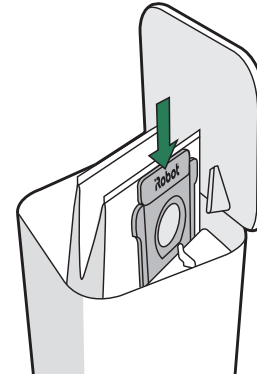

- 5 Press down on the lid making sure it is completely closed.

 **Note:** To achieve optimal performance with your robot and automatic dirt disposal, clean and/or replace your robot's filter as needed.

# Troubleshooting

## Automatic Dirt Disposal

Your dirt disposal will tell you if something is wrong via an LED indicator on the front of the canister and through the iRobot Home App.

LED Indicator	Common Error	How to Fix
Solid Red	Bag full or missing	<ol style="list-style-type: none"><li>1. Replace bag if it is full or missing.</li><li>2. Make sure the bag is securely inserted.</li><li>3. If problem persists, remove any debris from the port on the bottom of your robot and the dirt disposal.</li></ol>
Blinking Red	There is a leak or a clog in the dock evacuation path	<ol style="list-style-type: none"><li>1. Make sure the canister lid is pushed down and firmly sealed. Tap the  button on your robot to manually empty the bin.</li><li>2. Remove any debris from the port on the bottom of your robot and dirt disposal.</li><li>3. Unplug the dirt disposal from the wall. Place it on its side and inspect the debris evacuation tube for debris. If necessary, remove the tube to clear any debris.</li></ol>

## Robot

- Your robot will tell you something is wrong by playing an audio alert and turning the light ring indicator red. Press CLEAN or tap the bumper for details. Further support and instructional videos are available in the iRobot Home App.

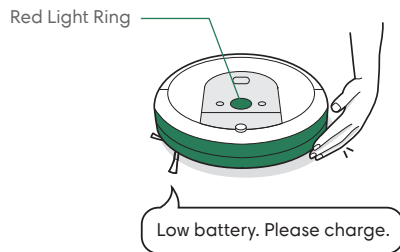

- After 90 minutes of inactivity off the charging station, the robot will automatically end its cleaning job.

## Battery Safety & Shipping

For best results, only use the iRobot Lithium Ion Battery that comes with your robot.

 **WARNING:** Lithium ion batteries and products that contain lithium ion batteries are subject to stringent transportation regulations. If you need to ship this product for service, travel, or any other reason, you **MUST** follow the below shipping instructions.

- Battery **MUST** be turned off before shipping.
- Turn off the battery by removing the robot from the charging station and holding down  for 10 seconds. All indicators will turn off.
- Package the robot securely for shipping.
- If you need further assistance, contact our Customer Care team or visit [global.irobot.com](http://global.irobot.com).

# Regulatory Information



Hereby, iRobot Corporation declares that this radio equipment device is in compliance with the EU Radio Equipment Directive 2014/53/EU and the RoHS Directive 2011/65/EU. The full text of the EU Declaration of Conformity is available at the following internet address: [www.irobot.com/compliance](http://www.irobot.com/compliance).



Hereby, iRobot Corporation declares that this radio equipment device is in compliance with the Radio Equipment Regulations 2017 and the The Restriction of the Use of Certain Hazardous Substances in Electrical and Electronic Equipment Regulations 2012. The full text of the UKCA Declaration of Conformity is available at the following internet address: [www.irobot.com/compliance](http://www.irobot.com/compliance)

Regulatory Model RVB-Y2 incorporates the Harpoon radio module model AXE-Y1. The Harpoon radio module is a dual band radio which operates in the WLAN 2.4GHz and WLAN 5GHz bands.

The 2.4 GHz band is limited to operate between 2400 MHz and 2483 MHz with a maximum EIRP output power of 17.56 dBm (57 mW) at 2472 MHz.

The 5 GHz band is limited to operate between 5150 MHz and 5725 MHz with a maximum EIRP output power of 18.23 dBm (66.52 mW) at 5700 MHz.

For Israel, the 5GHz band is limited to operate in the 5150MHz-5350MHz band.



This symbol on the product indicates that the appliance must not be disposed of with unsorted common municipal waste. As the end-user, it is your responsibility to dispose of the end-of-life appliance in an environmentally sensitive manner as follows:

- (1) returning it to the distributor/dealer from whom you purchased the product; or
- (2) depositing it in a designated collection point.

Disposing of this product correctly will help save valuable resources and prevent any potential negative effects on human health and the environment, which could otherwise arise from inappropriate waste handling. Please contact your local authority for further details or your nearest designated collection point. Penalties may be applicable for incorrect disposal of this waste, in accordance with your national legislation. More information may be found at the following source: [https://ec.europa.eu/environment/topics/waste-and-recycling/waste-electrical-and-electronic-equipment-weee\\_en](https://ec.europa.eu/environment/topics/waste-and-recycling/waste-electrical-and-electronic-equipment-weee_en)

Recycle your end-of-life iRobot product responsibly as per local regulations. The following is a list of the WEEE recycling organisations contracted by iRobot at the time of product sale.

Location	Organisation	URL
Austria	UFH	<a href="http://www.elektro-ade.at/elektrogeraete-sammeln/liste-der-sammelstoesterreich/">http://www.elektro-ade.at/elektrogeraete-sammeln/liste-der-sammelstoesterreich/</a>
Belgium	Recupel	<a href="https://www.recupel.be/en/where-to-go/?searchcollectionPoints=&amp;categories=1%2C2%2C3%2C4#">https://www.recupel.be/en/where-to-go/?searchcollectionPoints=&amp;categories=1%2C2%2C3%2C4#</a>
Germany	Zentek	<a href="https://www.ear-system.de/ear-verzeichnis/sammel-und-ruecknahmestback">https://www.ear-system.de/ear-verzeichnis/sammel-und-ruecknahmestback</a>
Denmark	Elretul	<a href="https://www.dpa-system.dk/DPAApplications/DPADB.aspx?wf=CollectionPointSearch.as">https://www.dpa-system.dk/DPAApplications/DPADB.aspx?wf=CollectionPointSearch.as</a>
Spain	Ecotic	<a href="https://punto-limpio.info/">https://punto-limpio.info/</a>
France	Eco-systemes	<a href="https://www.eco-systemes.fr/france">https://www.eco-systemes.fr/france</a>
Ireland	WEEE Ireland	<a href="http://www.weeeireland.ie/household-recycling/where-can-i-recycle/">http://www.weeeireland.ie/household-recycling/where-can-i-recycle/</a>
Netherlands	Wecycle	<a href="https://www.watismijnapparaatwaard.nl/">https://www.watismijnapparaatwaard.nl/</a>
Sweden	El-Kretsen	<a href="https://www.sopor.nu/sortera-ättervinn/">https://www.sopor.nu/sortera-ättervinn/</a>
United Kingdom	Repic	<a href="http://www.responsible-recycling.co.uk/contact-us/find-your-local-recy">http://www.responsible-recycling.co.uk/contact-us/find-your-local-recy</a>

Manufacturer Address: iRobot Corporation, 8 Crosby Drive, Bedford MA 01730, USA

©2022 iRobot Corporation, 8 Crosby Drive, Bedford, MA 01730 USA. All rights reserved. iRobot, Roomba, and Virtual Wall are registered trademarks of iRobot Corporation. HomeBase+ is a trademark of iRobot Corporation. Wi-Fi and the Wi-Fi logo are registered trademarks of Wi-Fi Alliance.

# iRobot Customer Care

## USA & Canada

If you have questions or comments about your dirt disposal, please contact iRobot before contacting a retailer.

You can start by visiting [global.irobot.com](http://global.irobot.com) for support tips, frequently asked questions, and information about accessories. This information can also be found in the iRobot Home App. If you need further assistance, call the US Customer Care team at (877) 855-8593.

## iRobot USA Customer Care Hours

Monday to Friday, 9AM — 9PM Eastern Time

Saturday and Sunday 9AM — 6PM Eastern Time

## Outside USA & Canada

Visit [global.irobot.com](http://global.irobot.com) to:

Learn more about iRobot in your country

Get hints and tips to improve your product performance

Get answers to questions

Contact your local support center

The complete owner's guide is available at [about.irobot.com/manual#comboi8plus](http://about.irobot.com/manual#comboi8plus)

# Informations de sécurité

## Informations de sécurité importantes

Ce guide du propriétaire comprend des renseignements sur les modèles réglementaires : ADE-N2 et RVB-Y2, Batterie : ABL-D1, ABL-D1A

### CONSERVER CES INSTRUCTIONS

**⚠** **AVERTISSEMENT** : lorsque vous utilisez un appareil électrique, vous devez respecter certaines précautions de base, notamment :

### LISEZ TOUTES LES INSTRUCTIONS

**⚠** **AVERTISSEMENT** : pour éviter tout risque de blessure ou de dommage, lisez et respectez les consignes de sécurité suivantes lors de la configuration, de l'utilisation et de l'entretien de votre robot.

Cet appareil peut être utilisé par des enfants âgés de 8 ans et plus, et par des personnes ayant des capacités physiques, sensorielles ou mentales réduites, ou un manque d'expérience et de connaissances, si des conseils ou instructions leur ont été donnés concernant l'utilisation en toute sécurité de l'appareil et les dangers impliqués. Les enfants ne doivent pas jouer avec l'appareil. Le nettoyage et l'entretien par l'utilisateur ne doivent pas être effectués par des enfants sans surveillance.

**⚠** Il s'agit du symbole d'alerte de sécurité. Il est utilisé pour vous informer d'éventuels risques de blessure. Respectez tous les messages de sécurité qui suivent ce symbole afin d'éviter tout risque de blessure ou de mort.

**⚡** Risque d'électrocution

**⊞** Équipement de classe II

**⚡** Sortie de puissance nominale, CC

**📖** Lisez le manuel de l'opérateur

**♻️** Symbole général de recyclage

**🔥** Risque d'incendie

**🏠** Destiné à une utilisation à l'intérieur uniquement

**⚡** Entrée de puissance nominale, CC

**🚫** Tenir hors de portée des enfants

**BFP** Protection antiretour « Backfeed »

**🔌** Unité d'alimentation séparée

**⚡** Entrée de puissance nominale, CA

**⚡** Équipement de classe III

**AVERTISSEMENT** : Indique une situation dangereuse qui, si elle n'est pas évitée, peut entraîner la mort ou de graves blessures.

**ATTENTION** : Indique une situation dangereuse qui, si elle n'est pas évitée, peut entraîner des blessures mineures ou modérées.

**AVIS** : Indique une situation dangereuse qui, si elle n'est pas évitée, peut entraîner des dommages matériels.

## GÉNÉRALITÉS



# AVERTISSEMENT



- Ce produit n'est pas un jouet. Il est nécessaire de surveiller les jeunes enfants et les animaux lorsque le produit est en marche.
- Ne vous asseyez pas ni ne tenez-vous debout sur le produit.
- N'utilisez pas de chargeur non autorisé. Si vous utilisez un chargeur non autorisé, la batterie pourrait dégager de la chaleur, produire de la fumée, prendre feu ou exploser.
- Ce produit est fourni avec un câble d'alimentation adapté à votre secteur et est conçu pour être branché uniquement sur une prise de courant CA domestique standard. N'utilisez pas d'autre câble d'alimentation. Si vous avez besoin de remplacer le câble, contactez le service client afin de choisir un câble conforme aux normes d'alimentation électrique de votre pays.
- Ne démontez ou n'ouvrez pas le système d'autovidage sauf si vous y êtes invité. Aucune pièce interne ne peut être réparée par l'utilisateur. Confiez l'entretien à un personnel d'entretien qualifié.
- En raison d'un risque d'électrocution, utilisez le produit uniquement à l'intérieur et dans un environnement sec.
- Ne manipulez pas votre robot ni la base de chargement si vous avez les mains humides.
- Rangez et utilisez ce produit à température ambiante uniquement.
- N'oubliez pas que les sols peuvent être glissants après un nettoyage par votre robot.
- Si la pièce à nettoyer comprend un balcon, une barrière physique doit être utilisée pour empêcher l'accès au balcon et garantir un fonctionnement sûr.
- Si la pièce à nettoyer contient des équipements tels qu'une cuisinière, un ventilateur ou un humidificateur, retirez-les avant utilisation. Le robot risque de provoquer des blessures, des dommages ou des dysfonctionnements s'il vient heurter et pousser des équipements de ce type.



# ATTENTION



- Ne faites pas fonctionner le robot dans des zones comportant des prises électriques ou des vannes d'arrêt de gaz au sol.
- Si l'appareil passe au-dessus d'un cordon d'alimentation et l'entraîne, il risque de faire tomber au passage des objets placés sur une table ou une étagère à proximité. Avant d'utiliser cet appareil, ramassez les objets tels que les vêtements, les feuilles volantes, les cordons des stores ou des rideaux, les cordons d'alimentation et tout objet fragile.
- Assurez l'entretien conformément au manuel d'utilisation afin de garantir un fonctionnement sûr du robot et de la base de chargement.
- N'oubliez pas que le robot se déplace tout seul. Faites attention lorsque vous marchez dans la zone dans laquelle le robot fonctionne afin de ne pas trébucher.
- Ne retournez pas le robot lorsque le bac Combo est installé.
- N'utilisez pas cet appareil pour ramasser des objets tranchants, du verre ou toute matière en combustion ou qui dégage de la fumée.ée.
- Si le robot fonctionne à proximité d'un escalier, veuillez retirer tout objet encombrant du palier.

## AVIS

- Veillez à ce que votre robot et votre base de chargement ne soient jamais mouillés.
- Ne placez aucun objet sur votre robot.
- Ne pas préserver la propreté des contacts du chargeur peut entraîner une perte de capacité du robot à charger la batterie.
- Veillez à ce que votre robot et votre base de chargement ne soient jamais mouillés.
- Avant de faire fonctionner votre robot sur un plancher, testez-le sur une petite partie de ce sol pour vous assurer de sa compatibilité. L'utilisation de votre robot sur un plancher non compatible pourrait endommager ce dernier. Contactez le fabricant de votre plancher si vous avez des questions au sujet de sa compatibilité.
- Avant de passer votre robot sur des tapis ou de la moquette, assurez-vous qu'ils sont compatibles avec les aspirateurs utilisant des barres ou des brosses. L'utilisation de votre robot sur des tapis ou une moquette non compatible pourrait les endommager. Contactez le fabricant de vos tapis et moquettes si vous avez des questions au sujet de leur compatibilité.

## SYSTÈME D'AUTOVIDAGE

### AVERTISSEMENT

- Pour réduire le risque d'électrocution, débranchez le système d'autovidage avant de le nettoyer.
- Ne versez aucun liquide dans l'appareil et ne l'immergez pas dans l'eau.
- Ne l'utilisez pas à l'extérieur ou sur des surfaces humides.
- Ne laissez pas les enfants jouer avec. Il est nécessaire de faire bien attention lorsqu'il est utilisé par des enfants ou à proximité.
- Respectez impérativement la description d'utilisation figurant dans ce guide.
- N'utilisez pas le produit si le câble ou la fiche sont endommagés. Si l'appareil ne fonctionne pas comme il le devrait, s'il est tombé, endommagé, s'il est resté dehors ou s'il est tombé dans l'eau, retournez-le à un centre de réparation.
- Ne pas manipuler la fiche ou l'appareil avec les mains humides.
- N'insérez aucun objet dans les ouvertures. N'utilisez pas le produit si une ouverture est obstruée. Maintenez-le exempt de poussières, de peluches, de cheveux ou de poils ainsi que de tout ce qui pourrait réduire le débit d'air.
- Afin d'éviter tout danger dû à un réenclenchement intempestif de la protection thermique, cet appareil ne doit pas être alimenté par un dispositif de commutation externe, tel qu'une minuterie, ou connecté à un circuit qui est régulièrement mis en marche et arrêté par le fournisseur d'électricité.

## AVIS

- Le produit ne peut pas être utilisé avec n'importe quel type de convertisseur de puissance. L'utilisation d'un tel appareil annule immédiatement la garantie.
- Si vous vivez dans une région sujette à de violents orages, nous vous recommandons d'utiliser des systèmes spéciaux de protection contre les surtensions. En cas d'orage violent, vous pouvez protéger le système d'autovidage à l'aide d'un parasurtenseur.
- N'utilisez pas le produit sans sac à poussière et/ou filtre installé.

## SOLUTION DE NETTOYAGE

### AVERTISSEMENT

- Les produits de nettoyage domestiques sont sans danger lorsqu'ils sont utilisés et stockés conformément aux instructions figurant sur l'étiquette. Assurez-vous de toujours lire et suivre attentivement les instructions.
- Utilisez uniquement la solution de nettoyage autorisée préconisée sur le site [answers.irobot.com/s/roomba-combo-cleanser](https://answers.irobot.com/s/roomba-combo-cleanser).
- En ce qui concerne les avertissements concernant la solution de nettoyage, veuillez vous reporter à la boîte extérieure et au flacon.



À garder hors de portée des enfants



Se laver les mains après utilisation



Éviter tout contact avec les yeux. Si le produit entre en contact avec les yeux, rincer abondamment à l'eau

## BATTERIE

### AVERTISSEMENT

- N'ouvrez, n'écrasez, ne chauffez pas la batterie à plus de 80 °C, et ne la brûlez pas. Suivez les instructions du fabricant.
- Ne court-circuitez pas la batterie en mettant des objets métalliques en contact avec les bornes de la batterie ou en l'immergeant dans un liquide. Ne soumettez pas les batteries à des chocs mécaniques.
- Vérifiez régulièrement la batterie pour détecter tout signe de dommage ou de fuite. Ne rechargez pas une batterie endommagée ou qui fuit et évitez tout contact du liquide avec la peau ou les yeux. En cas de contact avec le liquide, lavez abondamment à l'eau la zone touchée et consultez un médecin. Placez la batterie dans un sac en plastique scellé et recyclez-la ou mettez-la au rebut de façon sécurisée en respectant les réglementations environnementales en vigueur dans votre pays. Vous pouvez également la renvoyer à votre centre d'entretien iRobot local agréé pour qu'elle soit mise au rebut.
- Les batteries au lithium-ion et les produits contenant ce type de batterie sont soumis à des règles de transport très strictes. Si vous avez besoin d'expédier votre produit (avec sa batterie) à des fins de réparation, de voyage ou pour toute autre raison, vous DEVEZ vous référer à la section

Dépannage de votre manuel ou prendre contact avec le service client pour obtenir des instructions d'expédition.



## ATTENTION



- Il est nécessaire de surveiller les enfants lorsqu'ils utilisent la batterie. Veuillez demander immédiatement l'avis de votre médecin si une pile ou une batterie a été ingérée.

## AVIS

- La batterie doit être retirée du robot avant d'être recyclée ou jetée.
- Pour des résultats optimaux, utilisez uniquement la batterie au lithium-ion iRobot fournie avec votre robot.
- N'utilisez pas de batteries non rechargeables. Utilisez uniquement la batterie rechargeable fournie avec le produit. Si vous devez la remplacer, achetez une batterie identique ou contactez le service client d'iRobot pour connaître les solutions alternatives.
- Avant de ranger votre robot pour une longue durée, veillez toujours à charger et retirer sa batterie, et à retirer les accessoires.



Ce symbole sur la batterie indique que la batterie ne doit pas être jetée avec les déchets municipaux ordinaires non triés. En tant qu'utilisateur final, il vous incombe de vous débarrasser de la batterie en fin de vie de votre appareil d'une manière respectueuse de l'environnement, comme suit :

- (1) en la retournant au distributeur/revendeur auprès duquel vous avez acheté le produit ;  
ou
- (2) en la déposant dans un point de collecte désigné.

Le tri et le recyclage sélectifs de la batterie en fin de vie au moment de sa mise au rebut contribuera à la préservation des ressources naturelles et permettra de la recycler d'une manière respectueuse de la santé humaine et de l'environnement. Pour plus d'informations, contactez votre point de recyclage local ou bien le revendeur auprès duquel vous avez acheté le produit à l'origine. Une mise au rebut non conforme des batteries en fin de vie peut avoir des effets négatifs potentiels sur l'environnement et la santé humaine en raison des substances présentes dans les batteries et les accumulateurs. Des informations concernant les effets des substances problématiques dans le flux de déchets des batteries sont disponibles à l'adresse suivante : <http://ec.europa.eu/environment/waste/batteries/>

# Renseignements sur votre aspirateur robot Roomba®

## Vue du dessus

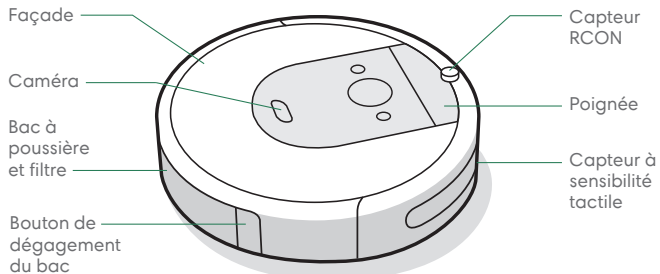

## Vue du dessous

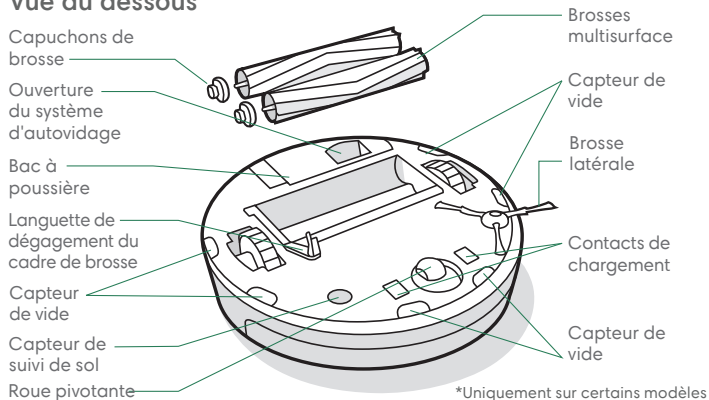

## Base de chargement Home Base™

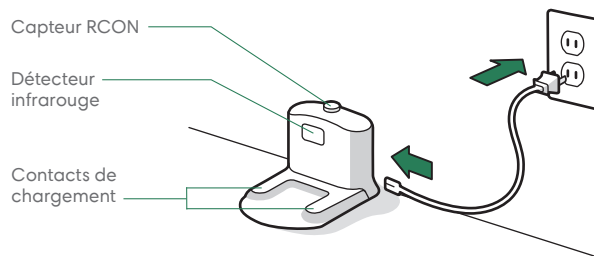

## Boutons et voyants

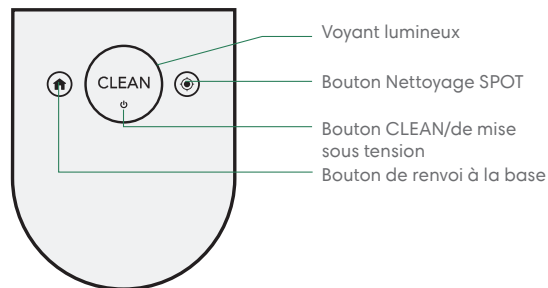

# Renseignements sur le système d'autovidage Clean Base™

FR

## Vue avant

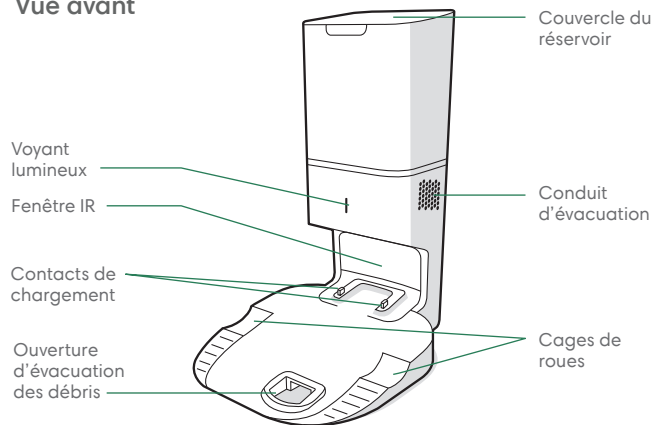

## Vue arrière

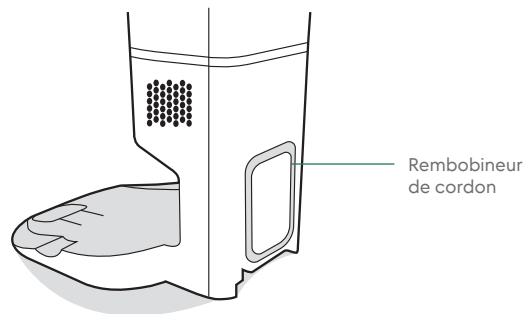

## Vue du dessus

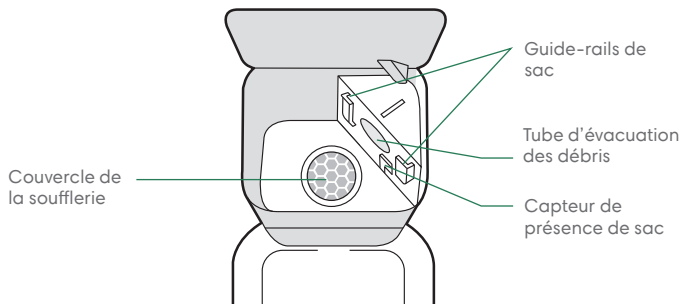

## Vue du dessous

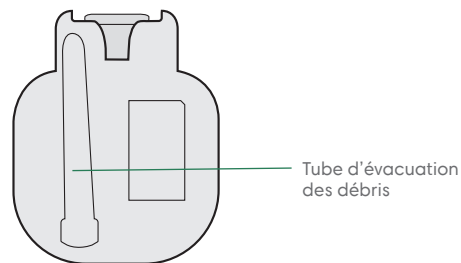

# Utilisation du système d'autovidage

## Installation du système d'autovidage Clean Base™

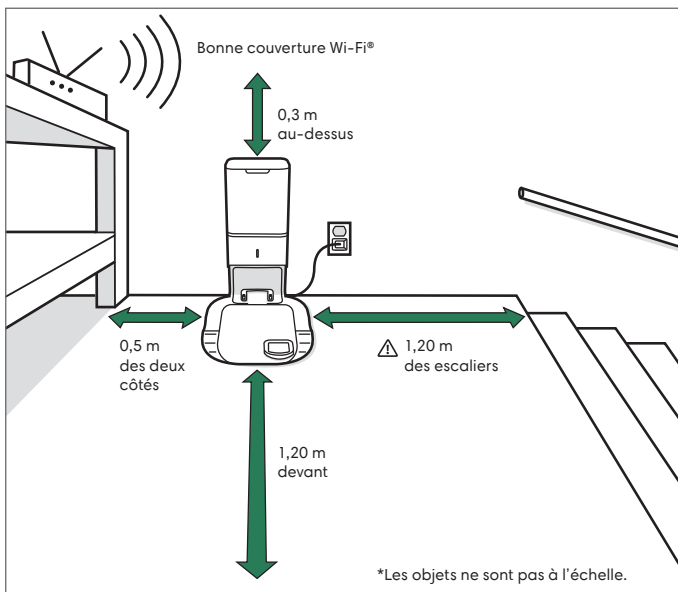

**⚠ AVERTISSEMENT :** Pour éviter que votre robot tombe dans les escaliers, assurez-vous que la base de chargement est placée à au moins 1,20 m des escaliers.

## Téléchargez l'application iRobot Home et connectez-vous au réseau Wi-Fi®

- Suivez les instructions étape par étape pour configurer votre aspirateur robot Roomba.
- Pour éviter les obstacles en temps réel, configurez Navigation PrecisionVision.
- Définissez un programme de nettoyage automatique et personnalisez les préférences de nettoyage.
- Créez des cartes intelligentes pour indiquer à votre robot où et quand nettoyer.



## À propos du système d'autovidage

Tandis qu'il nettoie, le robot retourne automatiquement au système d'autovidage pour vider son bac et se recharger, au besoin.

Le voyant lumineux du dispositif du système d'autovidage devient rouge fixe lorsqu'un nouveau sac est nécessaire. Si un encombrement est détecté, le système d'autovidage déclenche plusieurs tentatives pour l'éliminer automatiquement.

**📖 Remarque :** Si le fonctionnement manuel du robot est activé, le système d'autovidage ne se videra pas automatiquement. Dans ce cas, utiliser l'application iRobot Home ou le bouton  situé sur le robot pour vider manuellement le bac du robot.

## Nettoyage



Débarrassez le sol des objets encombrants avant de démarrer un cycle de nettoyage. Utilisez votre robot au quotidien pour entretenir vos sols.

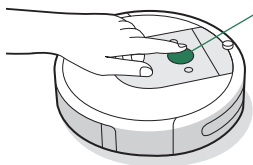

### Appuyez sur CLEAN

Appuyez pour démarrer/mettre en pause/reprendre

Maintenez pendant 3 secondes pour terminer une tâche

- Votre robot explorera et nettoiera automatiquement votre maison. Il retournera à la base de chargement à la fin d'une tâche de nettoyage et chaque fois qu'il a besoin d'être rechargé.
- Pour renvoyer le robot à sa base de chargement, appuyez sur . Un motif de voyant lumineux bleu indique que le robot cherche la base de chargement.
- Lorsque votre robot détecte une zone particulièrement sale, il active le mode Dirt Detect™ et se déplace alors d'avant en arrière à plusieurs reprises pour nettoyer la zone plus en profondeur. Le voyant lumineux clignotera en bleu.
- Appuyez sur pour effectuer un nettoyage SPOT sur une zone précise. Le robot tournera en spirale vers l'extérieur sur environ 1 mètre, puis changera de sens pour revenir à son point de départ. Le voyant lumineux affichera une spirale bleue.



Lorsque le robot détecte que son bac a besoin d'être vidé, le voyant lumineux s'allume en rouge avec un motif continu vers l'arrière.

## Mise en charge



Anneau lumineux blanc pendant la charge

Blanc fixe : charge complète

Blanc clignotant : en charge

- Placez le robot sur la base de chargement pour activer la batterie.
  - Remarque :** votre robot est livré avec une charge partielle, mais nous vous recommandons de le charger pendant 3 heures avant de démarrer la première tâche de nettoyage complète.
- Si le texte « CLEAN » clignote pendant la charge, le robot se trouve au milieu d'une tâche de nettoyage et reprendra automatiquement là où il s'était arrêté une fois rechargé.
- Le robot consomme une petite quantité d'énergie lorsqu'il se trouve sur sa base de chargement. Il est toutefois possible de mettre le robot en mode faible consommation lorsqu'il n'est pas utilisé. Pour obtenir des instructions et plus de détails sur le mode veille avec faible consommation, reportez-vous à l'application iRobot Home.
- Dans le cas d'un rangement pour une longue durée, éteignez le robot en le retirant de la base de chargement et en maintenant enfoncé pendant 10 secondes. Rangez le robot dans un endroit frais et sec.

# Bac Roomba Combo™

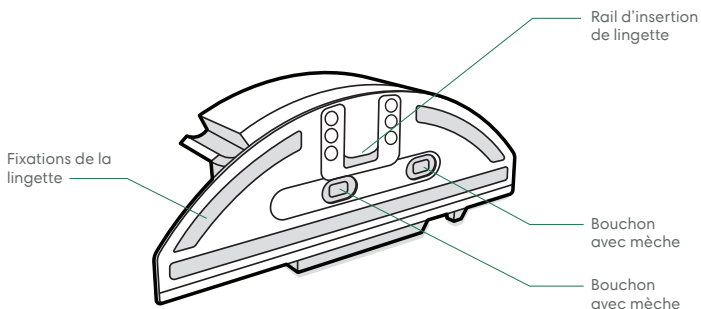
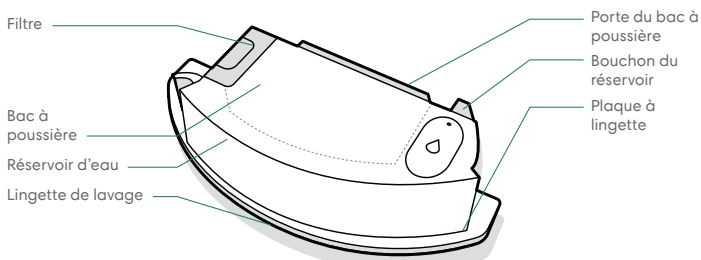

**✳ Important :** vous devez enregistrer votre produit dans l'application iRobot Home et effectuer une session de cartographie avant d'utiliser votre bac Combo. Reportez-vous à la fiche Activation de votre bac Combo pour obtenir des instructions.

## 1 INSTALLATION DE LA LINGETTE DE LAVAGE

Faites glisser la lingette vers le bas sur le rail. Appuyez sur la lingette pour la fixer sur la plaque.

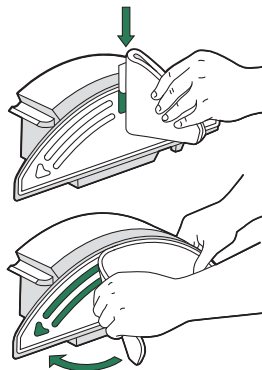

## 2 REMPLISSAGE DU BAC

Remplissez d'eau le bac Combo. Vous pouvez également utiliser une solution de nettoyage compatible. Les solutions compatibles sont répertoriées sur [answers.irobot.com/s/roomba-combo-cleanser](https://answers.irobot.com/s/roomba-combo-cleanser)

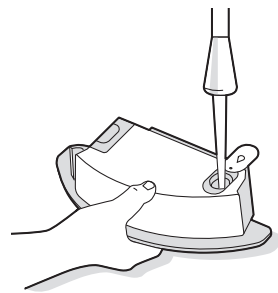

**☰ Remarque :** le produit est absorbé dès que de l'eau est mise dans le réservoir.

## 3 CHANGEMENT DE BAC

Retirez le bac à poussière du robot et installez le bac Combo.

**✳ Important :** ne retournez pas le robot lorsque le bac Combo est installé

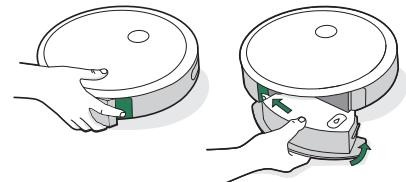

# Entretien et maintenance

## Entretien et instructions de maintenance

Pour préserver les performances optimales de votre robot, respectez les procédures décrites dans les pages suivantes. Vous trouverez des vidéos de démonstration supplémentaires dans l'application iRobot Home. Si vous remarquez que le robot ramasse moins de débris sur le sol, videz le bac, nettoyez le filtre et nettoyez les brosses.

Pièce	Fréquence d'entretien	Fréquence de remplacement
Bac	Nettoyer le bac au besoin	
Filtre	Nettoyer une fois par semaine (deux fois si vous possédez un animal domestique). Ne pas laver	Tous les deux mois
Capteur de bac plein	Nettoyer toutes les deux semaines	
Roue pivotante avant	Nettoyer toutes les deux semaines	Tous les ans
Brosse latérale et brosses principales multisurface	Nettoyer une fois par mois (deux fois par mois si vous possédez un animal domestique)	Tous les ans
Capteurs et contacts de chargement	Nettoyer une fois par mois	
Lingette de lavage	Nettoyer après une tâche de lavage	Tous les 30 lavages
Bouchon avec mèche	Remplacer si elle est sale ou usée	-
Sacs	-	Les sacs doivent être remplacés lorsque le voyant lumineux/l'application donne l'alerte
Contacts de chargement Fenêtre IR	Une fois par mois	-
Couvercle de la soufflerie dans le réservoir	Une fois par mois (éliminer les débris du couvercle de la soufflerie)	-

 **Remarque :** iRobot fabrique diverses pièces et assemblages de rechange. Si vous pensez avoir besoin d'une pièce de rechange, contactez le service d'assistance à la clientèle iRobot.

\* La fréquence de remplacement peut varier. Les pièces doivent être changées en cas d'usure visible.

## Vidage du bac

- 1 Appuyez sur le bouton de dégagement du bac pour retirer ce dernier.

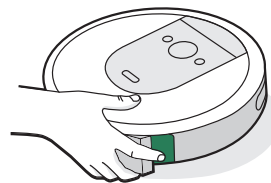

- 2 Ouvrez la porte du bac et videz ce dernier.

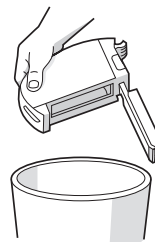

- 3 Remplacez le bac dans le robot.

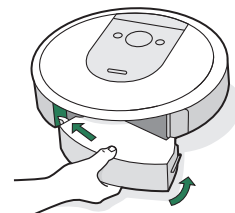

## Nettoyage du filtre

- 1 Retirez le bac. Retirez le filtre en tirant sur les deux extrémités.

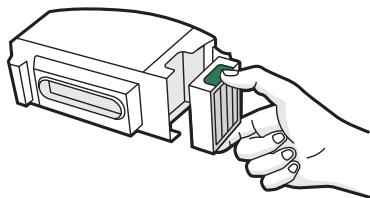

- 2 Retirez les débris se trouvant sur le filtre en tapant celui-ci contre la poubelle.

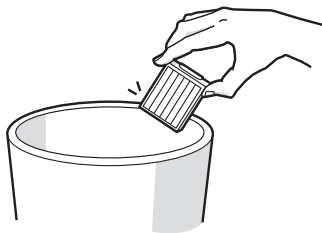

- 3 Réinsérez le filtre, les stries vers l'avant. Remplacez le bac dans le robot.

**\*** **Important :** Le robot ne fonctionnera pas si le filtre n'est pas installé correctement. Remplacez le filtre tous les deux mois.

## Nettoyage des capteurs de bac plein

- 1 Retirez et videz le bac.

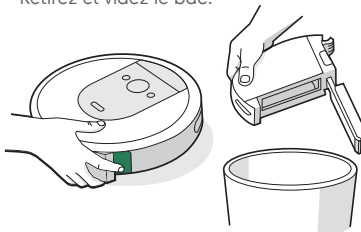

- 2 Essuyez les capteurs internes avec un chiffon propre et sec.

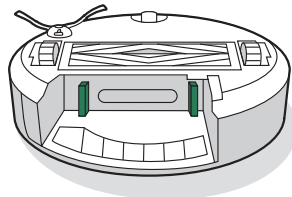

- 3 Essuyez la porte du bac avec un chiffon propre et sec.

Porte fermée



Porte ouverte

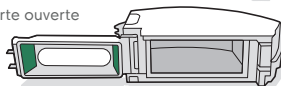

## Nettoyage du bac

**\*** **Important :** Ne nettoyez pas le filtre. Retirez le filtre avant de nettoyer le bac.

- 1 Retirez le bac, ainsi que le filtre et ouvrez la porte du bac.

- 2 Rincez le bac en utilisant de l'eau chaude.

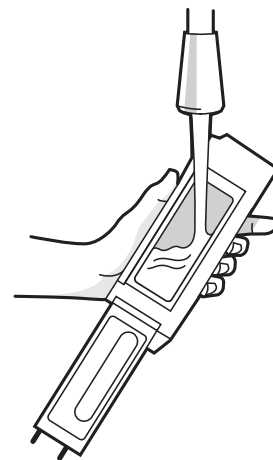

**Remarque :** le bac ne doit pas être mis au lave-vaisselle.

- 3 Assurez-vous que le bac est complètement sec. Réinsérez le filtre, puis remplacez le bac dans le robot.

## Nettoyage de la brosse latérale

- 1 Utilisez une pièce de monnaie ou un petit tournevis pour retirer la vis de fixation de la brosse latérale.
- 2 Tirez pour retirer la brosse latérale. Enlevez les cheveux ou les débris, puis réinstallez la brosse.

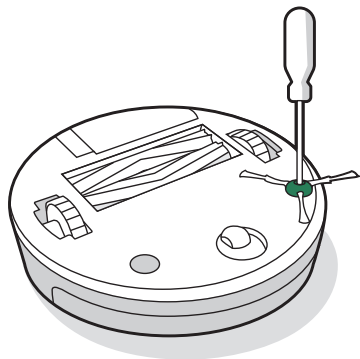

## Nettoyage de la roue pivotante avant

- 1 Tirez fermement sur le module de roue avant pour le retirer du robot.

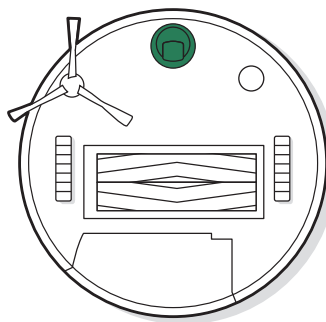

- \* Important :** si la roue avant est bloquée par des débris et des cheveux, vous risquez d'endommager le sol. Si la roue ne tourne pas librement une fois que vous l'avez nettoyée, contactez le service d'assistance à la clientèle.

- 2 Tirez fermement sur la roue pour la retirer de son logement (voir l'illustration ci-dessous).

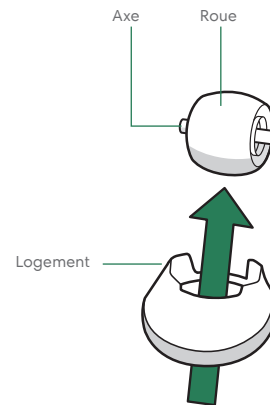

- 3 Enlevez les débris à l'intérieur de la cavité de la roue.
- 4 Quand vous avez terminé, remettez les pièces en place. Assurez-vous de bien fixer la roue dans son emplacement (vous devez entendre un clic).

## Nettoyage des brosses multisurface

- 1 Pincez la languette de dégagement du cadre des brosses, soulevez-la, puis retirez toute obstruction.

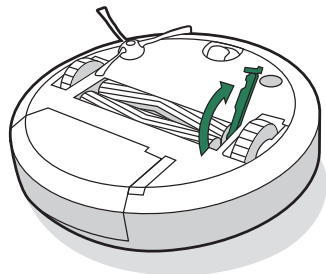

- 2 Retirez les brosses du robot. Retirez les capuchons de brosse aux extrémités. Retirez les cheveux ou les débris qui se trouvent sous les capuchons. Réinstallez les capuchons des brosses.

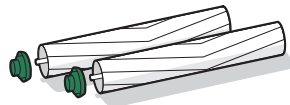

- 3 Retirez les cheveux ou les débris coincés autour des tiges, respectivement carrée et hexagonale, à l'autre extrémité des brosses.

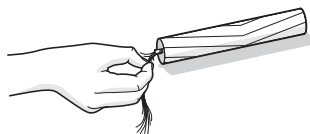

- 4 Retirez le bac du robot, puis enlevez les débris qui se trouveraient dans le chemin d'aspiration.

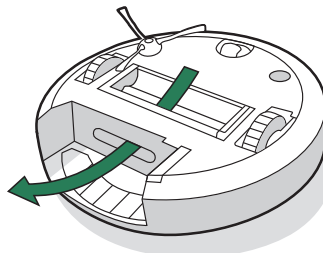

- 5 Réinstallez les brosses dans le robot. Référez-vous aux icônes du module de la tête de nettoyage pour replacer correctement les tiges des brosses selon leur forme.

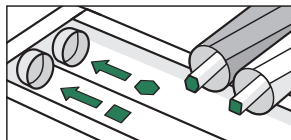

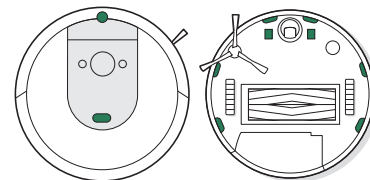

## Nettoyage de la fenêtre IR et des contacts de chargement

- 1 Essayez les capteurs et les contacts de chargement avec un chiffon propre et sec. Vous pouvez également utiliser un tampon de mousse de mélamine pour éliminer les débris accumulés sur le robot et les contacts de chargement de la base de chargement Clean Base.

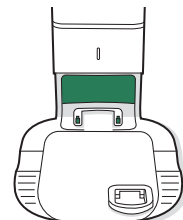

- 2 Inspectez les capteurs et les contacts de chargement pour vous assurer qu'ils sont exempts de débris. Nettoyez à l'aide d'un chiffon propre et sec.



-  **Important :** ne pulvérisez pas de solution de nettoyage ni d'eau directement sur les capteurs ou leurs ouvertures.

## Élimination des débris du couvercle de la soufflerie

Examinez le couvercle de la soufflerie pour voir s'il y a une accumulation de peluches et de débris. Essuyez avec un chiffon propre et sec pour les éliminer.

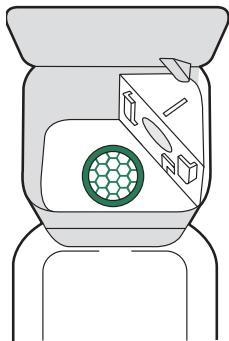

## Nettoyage de la lingette de lavage

### NETTOYAGE À LA MAIN

Lavez soigneusement la lingette à l'eau chaude.

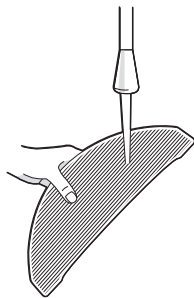

### NETTOYAGE EN MACHINE À LAVER

Utilisez un cycle chaud, puis séchez à l'air. Ne la mettez pas au sèche-linge. Ne la lavez pas avec du linge délicat.

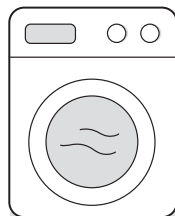

## Remplacement du bouchon avec mèche

1 Retirez la plaque à lingette du bac Combo

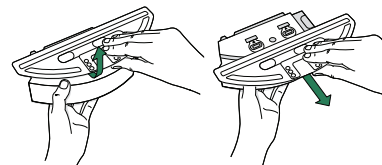

2 Retirez le bouchon avec mèche en tirant sur la languette latérale en caoutchouc.

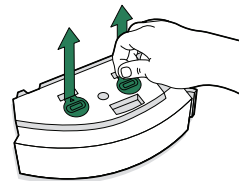

3 Remplacez-la par une nouvelle mèche, en appuyant fermement pour créer un joint étanche afin d'éviter toute fuite.

4 Réinstallez la plaque à lingette

## Remplacement du sac

- 1 Appuyez sur le couvercle du réservoir pour qu'il s'ouvre.

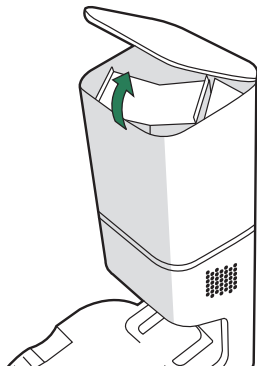

- 2 Tirez fermement sur la carte de plastique pour retirer le sac du réservoir.

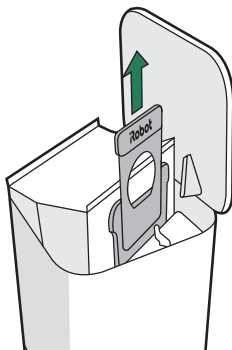

 **Remarque :** Cela rendra le sac hermétique, ainsi la poussière et les débris ne pourront s'en échapper.

- 3 Jetez le sac usagé.

- 4 Installez un nouveau sac en faisant glisser la carte en plastique sur les guide-rails.

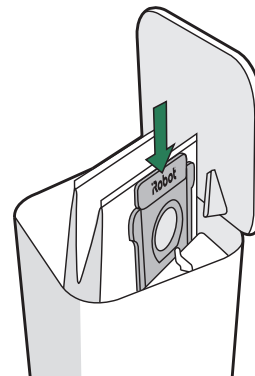

- 5 Appuyez sur le couvercle pour s'assurer qu'il est complètement fermé.

 **Remarque :** Pour que le robot et le système d'autovidage atteignent un rendement optimal, nettoyez et/ou remplacez les filtres du robot au besoin.

# Dépannage

## Système d'autovidage

Le dispositif du système d'autovidage vous informera que quelque chose ne va pas à l'aide d'un voyant lumineux situé à l'avant du réservoir et de l'application iRobot Home.

Voyant lumineux	Erreur courante	Réparation
Rouge fixe	Sac plein ou manquant	<ol style="list-style-type: none"><li>1. Remplacer le sac s'il est plein ou manquant.</li><li>2. S'assurer que le sac est bien inséré.</li><li>3. Si le problème persiste, retirer tout débris de l'ouverture située au bas du robot et du système d'autovidage.</li></ol>
Rouge clignotant	Il y a une fuite ou un encombrement dans le circuit d'évacuation de la base	<ol style="list-style-type: none"><li>1. S'assurer que le couvercle du réservoir est bien fermé de façon hermétique. Appuyer sur le bouton  situé sur le robot pour vider manuellement le bac.</li><li>2. Retirer tout débris de l'ouverture située au bas du robot et du système d'autovidage.</li><li>3. Débrancher le dispositif du système d'autovidage du mur. Le mettre sur le côté et examiner le tube d'évacuation des débris. Si nécessaire, retirer le tube pour éliminer les débris.</li></ol>

## Dépannage

- En cas de dysfonctionnement, votre robot émet un signal sonore et le voyant lumineux s'allume en rouge. Appuyez sur CLEAN ou appuyez sur le pare-chocs pour plus de détails. Accédez à l'application iRobot Home pour obtenir davantage d'informations d'assistance et des vidéos de démonstration.

Voyant rouge

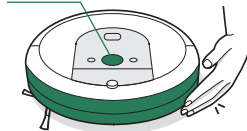



Batterie faible.  
Chargez le robot.

- Après 90 minutes d'inactivité hors de la base de chargement, le robot terminera automatiquement sa tâche de nettoyage.

## Informations relatives à la sécurité et l'expédition de batteries

Pour des résultats optimaux, utilisez uniquement la batterie au lithium-ion iRobot fournie avec votre robot.

 **AVERTISSEMENT :** les batteries au lithium-ion et les produits contenant ce type de batterie sont soumis à des règles de transport très strictes. Si vous avez besoin d'expédier votre produit à des fins de réparation, de voyage ou pour une autre raison, vous DEVEZ vous conformer aux instructions d'expédition suivantes.

- La batterie DOIT être mise hors tension avant l'expédition.
- Éteignez la batterie en retirant le robot de la base de chargement et en maintenant  enfoncé pendant 10 secondes. Tous les voyants s'éteindront.
- Emballez le robot avec précaution en vue de l'expédition.
- Pour obtenir de l'aide, contactez notre équipe du service d'assistance à la clientèle ou rendez-vous sur [global.irobot.com](http://global.irobot.com).

# Renseignements sur la réglementation



Par les présentes, iRobot Corporation déclare que le présent appareil radio est conforme à la directive européenne 2014/53/UE relative aux équipements radioélectriques et à la directive RoHS 2011/65/UE. Le texte intégral de la déclaration de conformité UE est disponible à l'adresse Internet suivante : [www.irobot.com/compliance](http://www.irobot.com/compliance).



Par les présentes, iRobot Corporation déclare que le présent appareil radio est conforme aux Radio Equipment Regulations 2017 (Royaume-Uni) et aux Restriction of the Use of Certain Hazardous Substances in Electrical and Electronic Equipment Regulations 2012 (Royaume-Uni). Le texte intégral de la déclaration de conformité UKCA est disponible à l'adresse Internet suivante : [www.irobot.com/compliance](http://www.irobot.com/compliance)

Le modèle de réglementation RVB-Y2 intègre le modèle de module radio Harpoon AX-Y1. Le module radio Harpoon est une radio bi-bande qui exploite les bandes WLAN 2,4 GHz et WLAN 5 GHz.

- La bande de fréquences 2,4 GHz est limitée aux fréquences comprises entre 2400 et 2483 MHz avec une puissance de sortie PIRE maximale de 17,56 dBm (57 mW) à 2472 MHz.
- La bande de fréquences 5 GHz est limitée aux fréquences comprises entre 5150 et 5725 MHz avec une puissance de sortie PIRE maximale de 18,23 dBm (66,52 mW) à 5700 MHz.
- En Israël, la bande 5 GHz est limitée à la bande 5 150 MHz - 5 350 MHz.



Ce symbole sur le produit indique que l'appareil ne doit pas être jeté avec les déchets municipaux ordinaires non triés. En tant qu'utilisateur final, il vous incombe de mettre au rebut l'appareil en fin de vie d'une manière respectueuse de l'environnement, comme suit :

- (1) en le retournant au distributeur/revendeur auprès duquel vous avez acheté le produit ; ou
- (2) en le déposant dans un point de collecte désigné.

Une mise au rebut conforme du produit contribuera à préserver de précieuses ressources et à prévenir tout effet négatif potentiel sur la santé humaine et l'environnement susceptible de résulter d'un traitement inapproprié des déchets. Pour connaître le point de collecte désigné le plus proche, prenez contact avec les autorités locales. Des sanctions peuvent s'appliquer en cas d'élimination inappropriée de ces déchets, conformément à votre législation nationale. De plus amples informations sont disponibles à l'adresse suivante : [https://ec.europa.eu/environment/topics/waste-and-recycling/waste-electrical-and-electronic-equipment-weee\\_en](https://ec.europa.eu/environment/topics/waste-and-recycling/waste-electrical-and-electronic-equipment-weee_en)

Recyclez votre produit iRobot en fin de vie de manière responsable conformément aux réglementations locales. Voici une liste des organisations de recyclage des déchets d'équipements électriques et électroniques sous contrat avec iRobot au moment de la vente du produit.

Pays	Organisation	URL
Autriche	UFH	<a href="http://www.elektro-ade.at/elektrogeraete-sammeln/liste-der-sammelstoesterreich/">http://www.elektro-ade.at/elektrogeraete-sammeln/liste-der-sammelstoesterreich/</a>
Belgique	Recupel	<a href="https://www.recupel.be/en/where-to-go/?searchcollectionPoints=&amp;categories=1%2C2%2C3%2C4#">https://www.recupel.be/en/where-to-go/?searchcollectionPoints=&amp;categories=1%2C2%2C3%2C4#</a>
Allemagne	Zentek	<a href="https://www.ear-system.de/ear-verzeichnis/sammel-und-ruecknahmestback">https://www.ear-system.de/ear-verzeichnis/sammel-und-ruecknahmestback</a>
Danemark	Elretul	<a href="https://www.dpa-system.dk/DPAApplications/DPADB.aspx?wf=CollectionPointSearch.as">https://www.dpa-system.dk/DPAApplications/DPADB.aspx?wf=CollectionPointSearch.as</a>
Espagne	Ecotic	<a href="https://punto-limpio.info/">https://punto-limpio.info/</a>
France	Eco-systèmes	<a href="https://www.eco-systemes.fr/france">https://www.eco-systemes.fr/france</a>
Irlande	WEEE Ireland	<a href="http://www.weeeireland.ie/household-recycling/where-can-i-recycle/">http://www.weeeireland.ie/household-recycling/where-can-i-recycle/</a>
Pays-Bas	Wecycle	<a href="https://www.watismijnapparaatwaard.nl/">https://www.watismijnapparaatwaard.nl/</a>
Suède	El-Kretsen	<a href="https://www.sopor.nu/sortera-ättervinn/">https://www.sopor.nu/sortera-ättervinn/</a>
Royaume-Uni	Repic	<a href="http://www.responsible-recycling.co.uk/contact-us/find-your-local-recy">http://www.responsible-recycling.co.uk/contact-us/find-your-local-recy</a>

iRobot Corporation, 8 Crosby Drive, Bedford MA 01730, USA

# **iRobot**

©2022 iRobot Corporation, 8 Crosby Drive, Bedford, MA 01730 États-Unis. Tous droits réservés. iRobot, Roomba, iAdapt et Virtual Wall sont des marques déposées d'iRobot Corporation. Home Base et Dirt Detect sont des marques de commerce d'iRobot Corporation. Wi-Fi et le logo Wi-Fi sont des marques déposées de Wi-Fi Alliance.

14 Pour plus d'informations, consultez le site [global.irobot.com](http://global.irobot.com)

## Service d'assistance à la clientèle d'iRobot

### États-Unis et Canada

Si vous avez des questions ou des commentaires au sujet de votre aspirateur robot Roomba®, veuillez contacter iRobot avant de faire appel à un détaillant.

Visitez le site [global.irobot.com](http://global.irobot.com) pour obtenir des conseils, et accéder aux questions fréquentes et à des informations sur les accessoires. Vous trouverez également ces informations dans l'application iRobot Home. Si vous avez encore besoin d'aide, appelez notre équipe du service d'assistance à la clientèle au (877) 855-8593.

### Horaires du service d'assistance à la clientèle d'iRobot aux États-Unis

Du lundi au vendredi, de 9 h 00 à 21 h 00 heure de l'est

Du samedi au dimanche, de 9 h 00 à 18 h 00 heure de l'est

### Hors États-Unis et Canada

Consultez le site [global.irobot.com](http://global.irobot.com) pour :

En savoir plus sur iRobot dans votre pays

Découvrir les conseils et astuces permettant d'améliorer les performances de votre aspirateur robot Roomba®

Obtenir des réponses à vos questions

Contactez votre centre d'assistance local

Le guide du propriétaire complet est disponible à l'adresse suivante :  
[about.irobot.com/manual#comboi8plus](http://about.irobot.com/manual#comboi8plus)

# Información de seguridad

## Información de seguridad importante

Este manual del propietario incluye información para los modelos normativos: ADE-N2 y RVB-Y2  
Batería: ABL-D1, ABL-D1A

### GUARDE ESTAS INSTRUCCIONES

 **ADVERTENCIA:** Al utilizar dispositivos eléctricos, siempre se deben seguir las precauciones básicas, incluidas las siguientes:

### LEA TODAS LAS INSTRUCCIONES

 **ADVERTENCIA:** Para reducir el riesgo de lesiones o daños, lea y siga las precauciones de seguridad antes de configurar, utilizar y realizar el mantenimiento de su robot.

Este dispositivo lo pueden utilizar niños mayores a partir de 8 años y personas con capacidades físicas, sensoriales o mentales reducidas, o con falta de experiencia y conocimientos, si han recibido supervisión o instrucciones acerca del uso del dispositivo de manera segura y si comprenden los peligros que ello implica. Los niños no deben jugar con el dispositivo. Los niños no deben realizar la limpieza ni el mantenimiento sin supervisión.

 Este es el símbolo de alerta de seguridad. Se utiliza para alertarlo sobre posibles peligros de lesiones físicas. Obedezca todos los mensajes de seguridad que acompañan a este símbolo para evitar posibles lesiones o la muerte.

 Peligro de descarga eléctrica.

 Equipo de clase II

 Potencia nominal de salida, c.c.

 Lea el manual del usuario

 Símbolo general de reciclaje

 Riesgo de incendio

 Solo para uso en interiores

 Potencia nominal de entrada, c.c.

 Manténgase fuera del alcance de niños

**BFP** Protección frente a la retroalimentación

 Unidad de alimentación independiente

 Potencia nominal de entrada, c.a.

 Equipo de clase III

**ADVERTENCIA:** Indica una situación peligrosa que, si no se evita, puede causar lesiones graves o la muerte.

**PRECAUCIÓN:** Indica una situación peligrosa que, si no se evita, puede causar lesiones leves o moderadas.

**AVISO:** Indica una situación peligrosa que, si no se evita, puede causar daños a la propiedad.

## GENERAL



- Este producto no es un juguete. Los niños pequeños y las mascotas deben ser supervisados cuando el producto esté en funcionamiento.
- No te sientes ni te subas a este producto.
- No utilices cargadores no autorizados. El uso de un cargador no autorizado podría provocar que la batería genere calor, humo, se incendie o explote.
- Este producto incluye un cable de alimentación aprobado para tu región diseñado para conectarse únicamente en una toma de corriente doméstica de CA estándar. No utilices ningún otro cable de alimentación. Para pedir un cable de repuesto, ponte en contacto con el servicio de atención al cliente para asegurarte de que eliges el cable de alimentación específico de tu país.
- No desmontes ni abras la estación de vaciado a menos que se te indique lo contrario. El dispositivo no incluye ninguna pieza que pueda reparar el usuario. Acude al servicio técnico para realizar tareas de reparación.
- Peligro de descarga eléctrica: utilízalo únicamente en interiores y en lugares secos.
- No manipules el robot ni la estación de carga con las manos húmedas.
- Ten en cuenta que el suelo puede quedar resbaladizo después de limpiar con tu robot.
- Almacena y utiliza este producto solo a temperatura ambiente.
- Si la habitación que se va a limpiar tiene balcón, utiliza una barrera física para evitar que el robot pueda acceder y garantizar un uso seguro.
- Si en la habitación que se va a limpiar hay algún electrodoméstico, tipo estufas, ventiladores o humidificadores, quítalos antes de utilizar el robot. Si el robot entra en contacto y choca con alguno, puede haber riesgo de lesiones, accidentes o funcionamiento incorrecto.



## PRECAUCIÓN

- No utilices el robot en zonas con tomas eléctricas expuestas o válvulas de escape en el suelo.
- Si el dispositivo pasa sobre un cable de alimentación y lo arrastra, podría tirar de cualquier objeto que esté sobre una mesa o un estante. Antes de utilizar este dispositivo, recoge objetos como ropa, papeles sueltos, cordones de las persianas o cortinas, cables de alimentación y cualquier objeto frágil.
- Para garantizar el funcionamiento seguro del robot y de la estación de carga, realiza el mantenimiento necesario indicado en la Guía del propietario.
- Ten en cuenta que el robot se mueve por sí solo. Ten cuidado cuando pases por la zona donde esté funcionando el robot para evitar pisarlo.
- No des la vuelta al robot con el depósito para Combo instalado.
- No utilices este dispositivo para recoger objetos afilados, cristal o cosas que se estén quemando o que echen humo.
- Si el robot está en funcionamiento en un suelo con escaleras, retira todos los obstáculos del escalón superior.

## AVISO

- No permitas que el robot ni la estación de carga se mojen.
- No coloques ningún objeto sobre el robot.
- No mantener limpios los contactos del cargador podría impedir la carga de la batería del robot..
- No permitas que el robot ni la estación de carga se mojen.
- Antes de utilizar el robot en suelos, haz una prueba en una pequeña sección del suelo para comprobar que es compatible. Si utilizas el robot en un suelo que no sea compatible, el suelo podría sufrir daños. Si tienes dudas sobre la compatibilidad, ponte en contacto con el fabricante.
- Antes de utilizar el robot en alfombras o moquetas, asegúrate de que se pueda usar sobre ellas aspiradoras que utilizan barras o cepillos. Si utilizas el robot en una alfombra o moqueta que no sea compatible, esta podría sufrir daños. Si tienes dudas sobre la compatibilidad, ponte en contacto con el fabricante.

## VACIADO AUTOMÁTICO DE LA SUCIEDAD

### ADVERTENCIA

- Para reducir el riesgo de descarga eléctrica, desconecta la estación de vaciado antes de limpiarla.
- No viertas ningún líquido en el dispositivo y no lo sumerjas en agua.
- No lo utilices al aire libre ni en superficies húmedas.
- No dejes que se utilice como juguete. Cuando se utilice cerca de niños es necesaria su supervisión en todo momento.
- Utilízalo únicamente tal y como se describe en este manual.
- No lo utilices con un cable o un enchufe dañados. Si el dispositivo no funciona como debería, se ha caído, está dañado, se ha dejado al aire libre o se ha caído al agua, llévalo al servicio técnico.
- No manipules el enchufe ni el dispositivo con las manos húmedas.
- No coloques ningún objeto en las aberturas. No lo uses si tiene alguna abertura bloqueada; mantenlas libres de polvo, pelusas, pelos y cualquier cosa que pueda disminuir el flujo de aire.
- Para evitar un peligro debido a un restablecimiento involuntario del sensor térmico, este dispositivo no debe alimentarse a través de un dispositivo de conmutación externo, como un temporizador, ni conectarse a ningún circuito que la empresa suministradora suela activar o desactivar.

## AVISO

- El producto no se puede usar con ningún tipo de convertor de corriente. El uso de convertidores de corriente invalidará de inmediato la garantía.
- Si vive en una zona en la que suelen producirse tormentas eléctricas, se recomienda usar un sistema adicional de protección contra sobretensión. Es posible que la estación de carga del robot esté protegida con un protector de sobretensión por si se producen tormentas eléctricas graves.

## SOLUCIÓN DE LIMPIEZA

### ADVERTENCIA

- Los productos de limpieza doméstica son seguros cuando se utilizan y almacenan de acuerdo con las instrucciones de la etiqueta. Asegúrate siempre de leer cuidadosamente y seguir las instrucciones.

- Utiliza únicamente la solución de limpieza autorizada indicada en [answers.irobot.com/s/roomba-combo-cleanser](https://answers.irobot.com/s/roomba-combo-cleanser).
- Para saber las advertencias sobre la solución de limpieza, echa un vistazo a la caja exterior y al frasco de la solución.



Mantener alejado del alcance de los niños



Lávate las manos después de usarlo



Manténlo alejado de los ojos. Si el producto entra en contacto con los ojos, enjuágalos bien con agua

## BATERÍA

### ADVERTENCIA

- No la abras, aplastes, calientes por encima de 80 °C ni la lances al fuego. Sigue las instrucciones del fabricante.
- Evita que los terminales de la batería entren en contacto con objetos metálicos y no la introduzcas en ningún líquido para impedir posibles cortocircuitos. No sometas las baterías a golpes mecánicos.
- Verifica periódicamente que la batería no presenta ningún signo de daño o fuga. No cargues baterías dañadas o con fugas e intenta evitar el contacto del líquido que contiene con la piel y los ojos. En caso de contacto, lava la zona afectada con abundante agua y busca asistencia médica. Coloca la batería en una bolsa de plástico sellada y recíclala o elimínala de forma segura de acuerdo con la normativa medioambiental local; o bien devuélvela a un centro de servicio técnico autorizado de iRobot para su eliminación.
- Las baterías de litio y los productos que contienen baterías de litio están sujetos a un estricto reglamento de transporte. Si necesitas enviar este producto (con la batería incluida) por razones de mantenimiento, desplazamiento o cualquier otro motivo, DEBES consultar la sección de solución de problemas del manual o ponerte en contacto con el servicio de atención al cliente para consultar las instrucciones de envío.



## PRECAUCIÓN

- El uso de la batería por niños debe ser supervisado. Si se ingiere una pila o una batería, busca asistencia médica inmediatamente.

## AVISO

- Debes quitar las baterías del robot antes de reciclarlo o desecharlo.
- Para disfrutar de un funcionamiento óptimo, usa únicamente la batería de litio iRobot que incluye tu robot.
- No utilices baterías no recargables. Utiliza únicamente la batería recargable que viene con el producto. En caso de necesitar una batería de repuesto, compra una batería iRobot idéntica o ponte en contacto con el servicio de atención al cliente de iRobot para consultar otras posibles opciones.
- Carga siempre la batería y retírala de tu robot, junto con los accesorios, antes de almacenarlo durante un periodo de tiempo prolongado.



Este símbolo de la batería indica que la batería no debe desecharse junto con la basura orgánica. Como usuario final, es su responsabilidad desechar la batería al final de la vida útil del dispositivo de una manera respetuosa con el medio ambiente de alguna de las siguientes formas:

- (1) devolviéndolo al distribuidor al que compró el producto o
- (2) depositándolo en un punto de recogida designado.

La recogida selectiva y el reciclado de las baterías al final de la vida útil en el momento de la eliminación contribuirán a conservar los recursos naturales y a garantizar que se reciclen de manera que se proteja la salud humana y el medio ambiente. Para obtener más información, póngase en contacto con la oficina de reciclaje local o con el distribuidor al que compró originalmente el producto. Si no se eliminan adecuadamente las baterías al final de la vida útil, se pueden producir efectos negativos que repercutan al medio ambiente y la salud humana debido a las sustancias de las que están compuestos estos productos. Puede obtener información acerca de los efectos de las sustancias problemáticas residuales de las baterías en la siguiente fuente: <http://ec.europa.eu/environment/waste/batteries/>

# Acerca de su robot aspirador Roomba®

## Vista superior

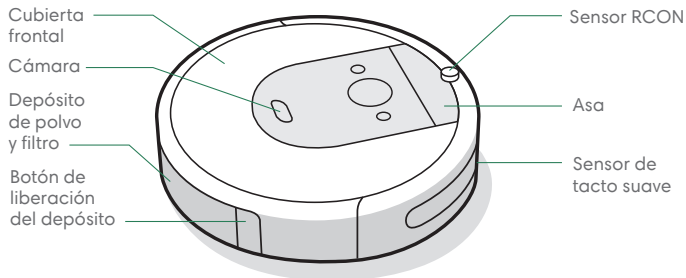

## Vista inferior

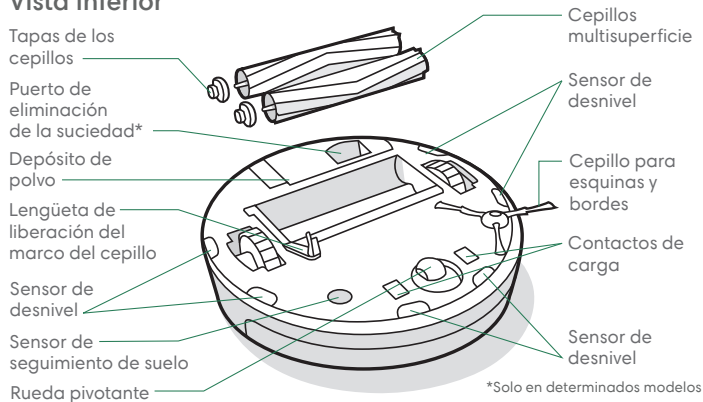

## Estación de carga Home Base™

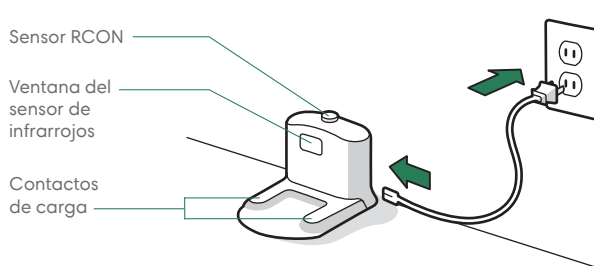

## Botones e indicadores

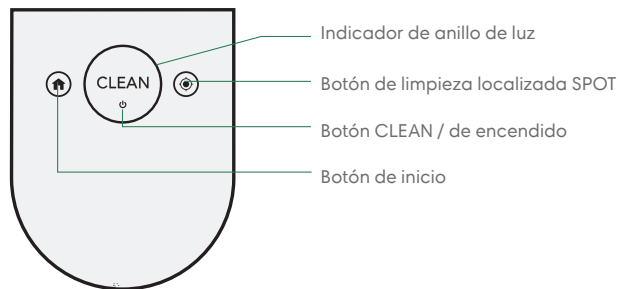

# Acerca de la estación de vaciado automático Clean Base™

ES

## Vista delantera

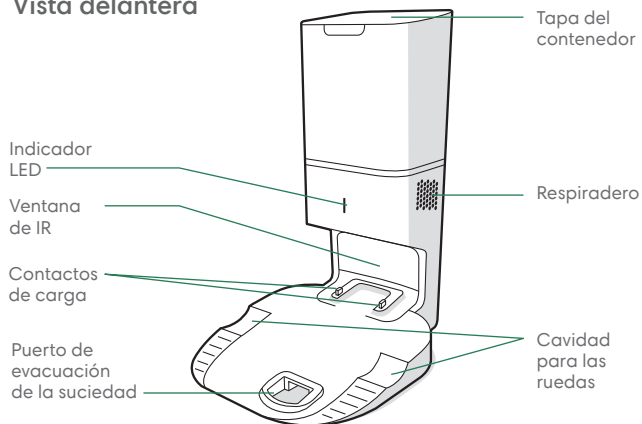

## Vista trasera

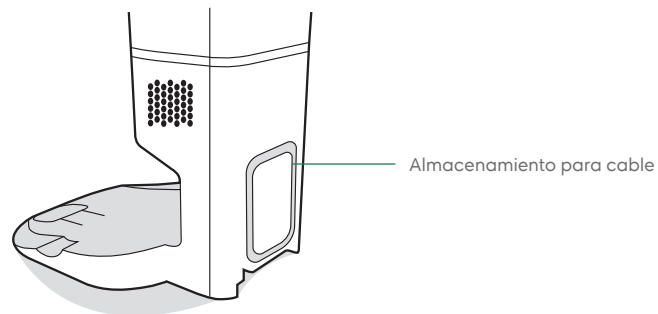

## Vista superior

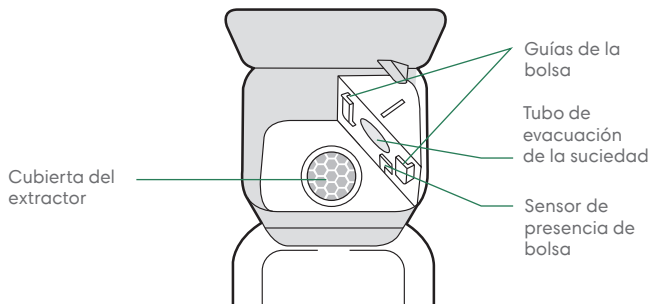

## Vista inferior

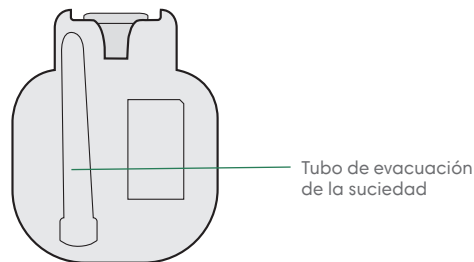

# Uso de la estación de vaciado automático de la suciedad

## Colocación de la estación de vaciado automático Clean Base™

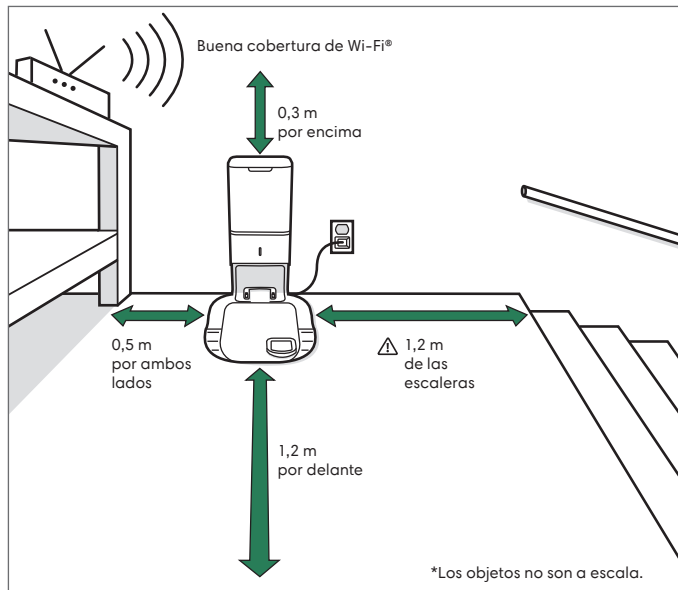

**⚠ ADVERTENCIA:** Para evitar el riesgo de que el robot se caiga por las escaleras, asegúrese de que la estación de carga esté ubicada al menos a 1,2 metros (4 pies) de cualquier escalera.stairs.

## Descarga la aplicación iRobot Home y conéctate a una red Wi-Fi®

- Sigue las instrucciones paso a paso para configurar tu Roomba.
- Configura Navegación PrecisionVision para evitar obstáculos en tiempo real.
- Establece un programa de limpieza automático y personaliza tus preferencias de limpieza.
- Crea mapas inteligentes para indicar al robot dónde y cuándo limpiar.



## Acerca de la estación de vaciado automático

Mientras limpia, el robot volverá automáticamente a la estación de vaciado para evacuar el depósito y recargarse según sea necesario.

El indicador LED de la estación de vaciado se encenderá de color rojo fijo cuando necesite una bolsa nueva. Si se detecta una obstrucción, la estación de vaciado activará intentos adicionales para eliminar automáticamente la obstrucción.

**📖 Nota:** Si coloca el robot en la estación de vaciado de forma manual, no se vaciará automáticamente. En este caso, utilice la aplicación iRobot Home o el botón del robot para vaciar el depósito de forma manual.

## Limpieza



Antes de limpiar, recoja cualquier cosa que haya en el suelo. Utilice el robot con frecuencia para mantener los suelos en buen estado.

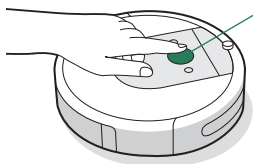

### Simplemente pulse CLEAN

Toque para iniciar / poner en pausa / reanudar

Manténgalo pulsado 3 segundos para finalizar un trabajo.

- El robot examinará y limpiará la casa de forma automática. Volverá a la estación de carga cuando finalice un trabajo de limpieza y cada vez que necesite recargarse.
- Para enviar el robot de vuelta a la estación de carga, toque . Un patrón de anillo de luz azul indicará que el robot está buscando la estación de carga.
- Cuando el robot detecta un área especialmente sucia, entra en modo Dirt Detect™ y se mueve hacia delante y hacia atrás para limpiar el área a fondo. El indicador de anillo de luz parpadeará en color azul.
- Toque para realizar la limpieza localizada SPOT de un área en concreto. El robot girará en espiral hacia fuera aproximadamente 1 metro (3 pies) y, a continuación, hacia dentro para terminar donde comenzó. El indicador de anillo de luz mostrará una espiral azul.



Cuando el robot detecta que necesita vaciar el depósito, el indicador de anillo de luz se ilumina en un movimiento de barrido en color rojo hacia la parte trasera.

## Carga



### Anillo de luz blanca mientras se carga

Blanco fijo: completamente cargado

Blanco intermitente: cargando

- Coloque el robot en la estación de carga para activar la batería.
- **Nota:** El robot viene con una carga parcial, pero se recomienda que cargue el robot en la Home Base durante 3 horas antes de comenzar el primer trabajo de limpieza.
- Si pulsa el botón "CLEAN" durante la carga, el robot se encuentra en medio de un trabajo de limpieza y volverá automáticamente el trabajo donde lo dejó una vez recargado.
- El robot utiliza una pequeña cantidad de energía mientras está en la estación de carga. Puede poner el robot en un estado de ahorro de energía cuando no se utilice. Para obtener instrucciones o más detalles sobre este Modo de espera con alimentación reducida, consulte la aplicación iRobot Home.
- Si va a almacenar el robot durante un largo plazo, desconéctelo apartándolo de la estación de carga y mantenga pulsado durante 10 segundos. Almacene el robot en un lugar fresco y seco.

# Depósito para Roomba Combo™

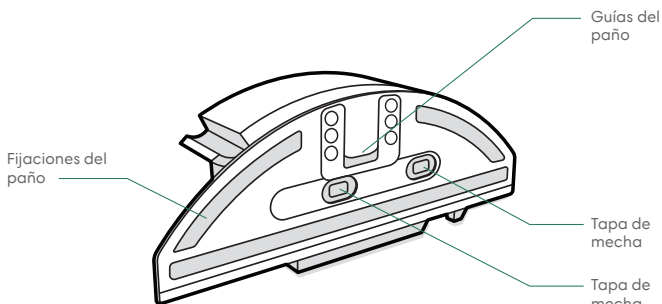
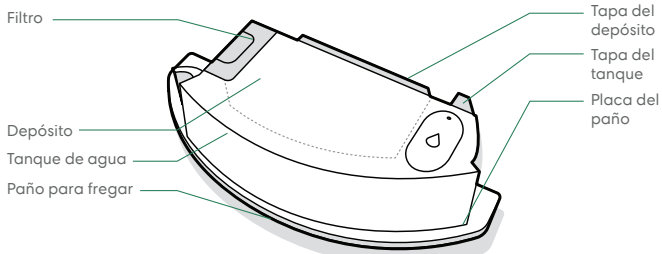

**⚠ Importante:** Debes registrar el producto en la aplicación iRobot Home y completar un ciclo de mapeo antes de utilizar el depósito para Combo. Consulta la tarjeta Activar el depósito para Combo para obtener instrucciones.

## 1 INSTALACIÓN DEL PAÑO PARA FREGAR

Desliza el paño hacia abajo en la guía. Empuja el paño contra la placa para fijarlo.

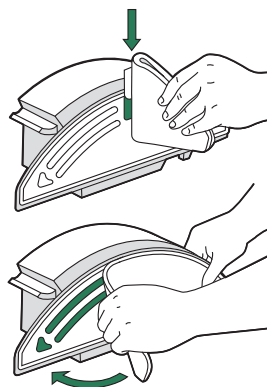

## 3 INTERCAMBIO DE DEPÓSITOS

Retira el depósito del robot e instala el depósito para Combo.

**⚠ Importante:** No des la vuelta al robot con el depósito para Combo instalado

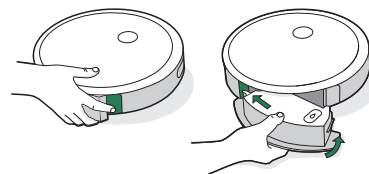

## 2 LLENADO DEL DEPÓSITO

Llena el depósito para Combo con agua. También puedes usar un producto de limpieza compatible. Las soluciones compatibles se enumeran en este [answers.irobot.com/s/roomba-combo-cleanser](https://answers.irobot.com/s/roomba-combo-cleanser)

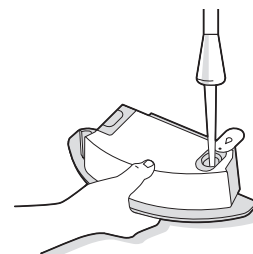

**📄 Nota:** El producto comienza a absorber la humedad en cuanto se introduce agua en el tanque.

# Cuidado y mantenimiento

## Instrucciones de cuidado y mantenimiento

Para mantener el robot funcionando al máximo rendimiento, debe llevar a cabo las tareas de las siguientes páginas. Hay vídeos instructivos adicionales en la aplicación iRobot Home. Si observa que el robot recoge menos suciedad del suelo, vacíe el depósito y limpie el filtro y los cepillos.

Pieza	Frecuencia de mantenimiento	Frecuencia de sustitución*
Depósito	Lave el depósito según sea necesario	
Filtro	Límpielo una vez por semana (dos veces por semana si tiene una mascota). No lo lave.	Cada 2 meses
Sensor de depósito lleno	Límpielo cada 2 semanas	
Rueda pivotante delantera	Límpielo cada 2 semanas	Cada 12 meses
Cepillo para esquinas y bordes y cepillos multisuperficie	Límpielo una vez al mes (dos veces al mes si tiene mascotas)	Cada 12 meses
Sensores y contactos de carga	Límpielo mensualmente	
Paño para fregar	Limpia después de fregar	Después de 30 lavados
Tapa de mecha	Sustitúyelo si está sucio o desgastado	-
Bolsas	-	Las bolsas deben sustituirse cuando lo indiquen el indicador LED o la aplicación
Contactos de carga Ventana de IR	Una vez al mes	-
Cubierta del extractor dentro del contenedor	Una vez al mes (elimine los restos de suciedad de la cubierta del extractor)	-

 **Nota:** iRobot tiene disponibles varios conjuntos y piezas de repuesto. Si crees que necesitas una pieza de repuesto, ponte en contacto con el servicio de atención al cliente de iRobot para obtener más información.

\*La frecuencia de sustitución puede variar. Las piezas se deben sustituir si aparece un desgaste visible.

## Vaciado del depósito

- 1 Pulse el botón de liberación del depósito para extraerlo

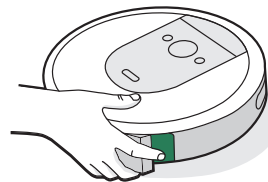

- 2 Abra la tapa del depósito para vaciarlo.

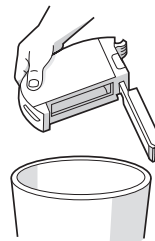

- 3 Vuelva a colocar el depósito en el robot.

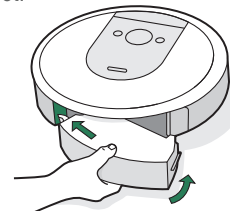

## Limpeza del filtro

- 1 Retire el depósito. Sujete los dos extremos y tire para retirar el filtro.

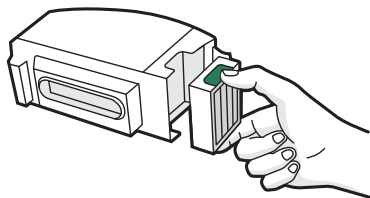

- 2 Elimine la suciedad del filtro dándole golpecitos contra el cubo de basura.

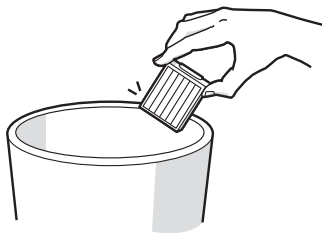

- 3 Vuelva a colocar el filtro con el estriado hacia fuera. Vuelva a colocar el depósito en el robot.

**✳** **Importante:** El robot no funcionará si el filtro no se ha montado correctamente. Reemplace el filtro cada dos meses.

## Limpeza de los sensores de depósito lleno

- 1 Quite y vacíe el depósito.

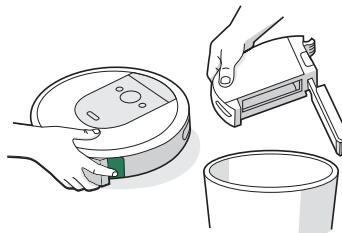

- 2 Limpie los sensores internos con un paño limpio y seco.

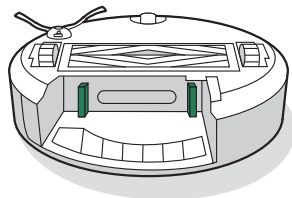

- 3 Limpie la tapa del depósito con un paño limpio y seco.

Puerta cerrada



Puerta abierta

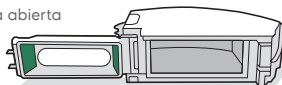

## Lavar el depósito

**✳** **Importante:** No lave el filtro. Retire el filtro antes de lavar el depósito.

- 1 Libere el depósito, retire el filtro y abra la tapa del depósito.

- 2 Enjuague el depósito con agua caliente.

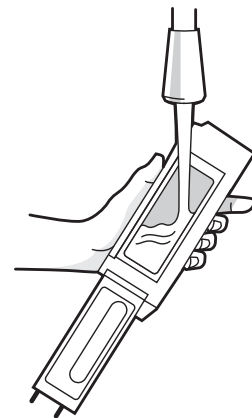

**📖** **Nota:** El depósito no es apto para su lavado en lavavajillas.

- 3 Asegúrese de que el depósito está completamente seco. Vuelva a insertar el filtro y coloque el depósito en el robot.

## Limpeza del cepillo para esquinas y bordes

- 1 Utilice una moneda o un destornillador pequeño para quitar el tornillo que sujeta el cepillo para esquinas y bordes en su sitio.
- 2 Tire para extraer el cepillo para esquinas y bordes. Elimine cualquier resto de pelo o residuos y, a continuación, vuelva a colocar el cepillo.

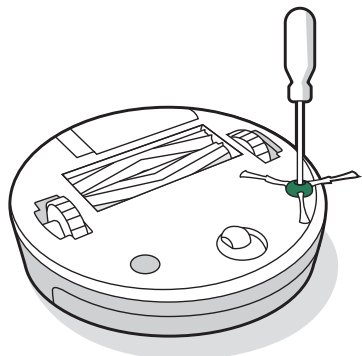

## Limpeza de la rueda pivotante delantera

- 1 Tire firmemente del módulo de la rueda delantera para extraerla del bot.

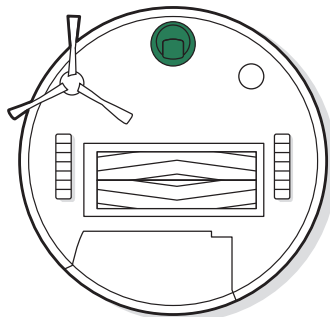

- \* **Importante:** Una rueda delantera obstruida con pelo y restos de suciedad puede dañar el suelo. Si la rueda no gira libremente después de limpiarla, póngase en contacto con el servicio de atención al cliente.

- 2 Tire firmemente de la rueda para extraerla de la carcasa (vea la ilustración a continuación).

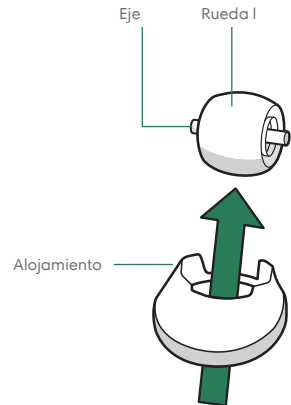

- 3 Quite cualquier resto de suciedad del interior de la cavidad de la rueda.
- 4 Cuando haya terminado, vuelva a instalar todas las piezas. Asegúrese de que la rueda encaja en su sitio.

## Limpeza de los cepillos multisuperficie

- 1 Tire de la lengüeta de liberación del marco del cepillo, levántela y elimine cualquier obstrucción.

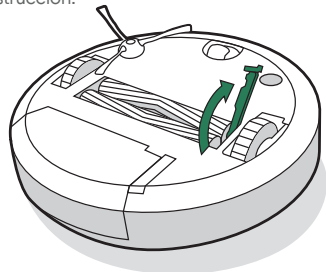

- 2 Retire los cepillos del robot. Retire las tapas de los cepillos de los extremos de los cepillos. Retire cualquier pelo o residuo que se haya quedado debajo de las tapas. Vuelva a colocar las tapas de los cepillos.

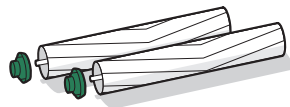

- 3 Retire cualquier resto de pelo o suciedad de las varillas cuadrada y hexagonal situadas a cada lado de los cepillos.

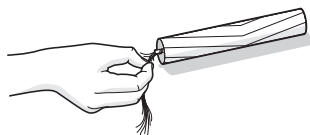

- 4 Extraiga el depósito del robot y limpie cualquier resto de suciedad de la ruta de aspirado.

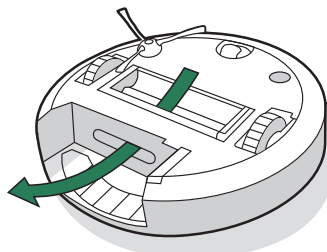

- 5 Vuelva a colocar los cepillos en el robot. Haga que la forma de las clavijas de los cepillos coincida con la forma de los iconos de los cepillos en el módulo del cabezal de limpieza.

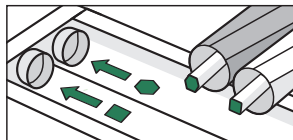

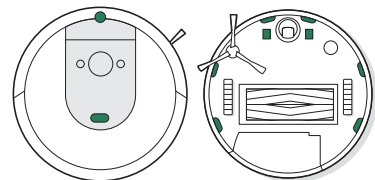

## Limpeza de la ventana de IR y de los contactos de carga

- 1 Limpia los sensores y los contactos de carga con un paño limpio y seco. También puedes usar una espuma de melamina para eliminar los residuos acumulados en el robot y los contactos de carga de la Clean Base.

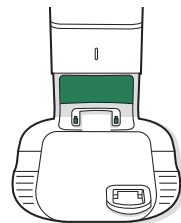

- 2 Revise los sensores y los contactos de carga para asegurarse de que estén limpios de residuos. Límpielos con un paño limpio y seco.



-  **Nota:** No pulverice directamente los sensores o las aberturas de los sensores con una solución de limpieza.

## Eliminación de la suciedad de la cubierta del extractor

Examine la cubierta del extractor en busca de pelusas o suciedad acumuladas y límpiela con un paño limpio y seco para eliminarlas.

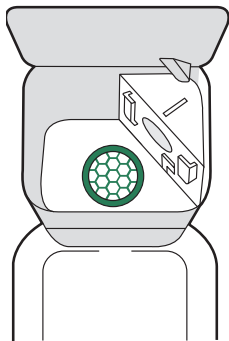

## Limpieza del paño para fregar

### LAVADO A MANO

Lava bien el paño con agua tibia.

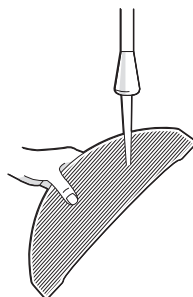

### LAVADO A MÁQUINA

Lava con un ciclo templado y deja secar al aire. No usar secadora. No lavar con ropa delicada.

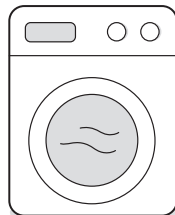

## Sustitución de la tapa de mecha

- 1 Retira la placa del paño del depósito para Combo

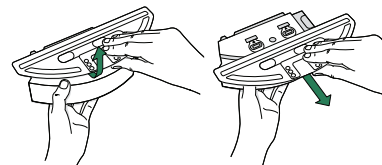

- 2 Para quitar el tapón de repuesto, tira de la pestaña de goma lateral.

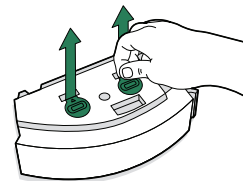

- 3 Sustitúyelo por uno nuevo: apriétalo con fuerza en su sitio para que se integre bien y evitar así que el líquido se salga.

- 4 Vuelve a instalar la placa del paño

## Sustitución de la bolsa

- 1 Levante la tapa del contenedor para abrirlo.

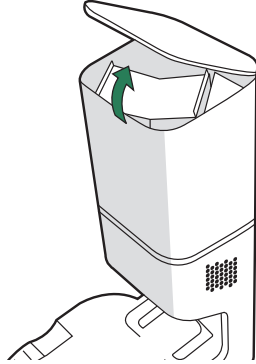

- 2 Tire de la tarjeta de plástico para sacar la bolsa del contenedor.

 **Nota:** Esto sellará la bolsa para que no puedan salir ni el polvo ni la suciedad.



- 3 Deseche la bolsa usada.

- 4 Setzen Sie einen neuen Beutel ein und schieben Sie die Plastikkarte in die Führungsschienen.

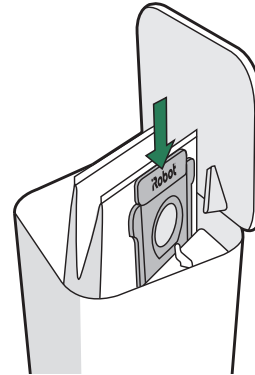

- 5 Presione la tapa hacia abajo y asegúrese de que esté completamente cerrada.

 **Nota:** Para conseguir un rendimiento óptimo del robot y la estación de vaciado automático de la suciedad, limpie o sustituya el filtro del robot según sea necesario.

# Solución de problemas

## Estación de vaciado automático

La estación de vaciado le avisará si algo no funciona correctamente a través del indicador LED de la parte delantera del contenedor y a través de la aplicación iRobot Home..

Indicador LED	Error común	Como solucionarlo
Rojo fijo	Bolsa llena o sin bolsa	<ol style="list-style-type: none"><li>1. Sustituya la bolsa si está llena o no hay.</li><li>2. Asegúrese de que ha insertado la bolsa de forma segura.</li><li>3. Si el problema persiste, elimine cualquier suciedad del puerto de la parte inferior del robot y la estación de vaciado.</li></ol>
Rojo intermitente	Hay una fuga o una obstrucción en la ruta de evacuación de la base	<ol style="list-style-type: none"><li>1. Asegúrese de que la tapa del contenedor esté presionada hacia abajo y firmemente sellada. Toque el botón  del robot para vaciar el depósito de forma manual.</li><li>2. Elimine cualquier suciedad del puerto de la parte inferior del robot y la estación de vaciado.</li><li>3. Desconecte la estación de vaciado de la pared. Colóquela de lado y compruebe que el tubo de evacuación de la suciedad esté vacío. Si es necesario, retire el tubo para eliminar la suciedad.</li></ol>

## Solución de problemas

- El robot le avisará de que algo no funciona correctamente con una alerta sonora y el indicador de anillo de luz en color rojo. Pulse CLEAN o toque el parachoques para obtener más detalles. Puede acceder a vídeos instructivos y de ayuda adicionales en la aplicación iRobot Home.

Anillo de luz roja

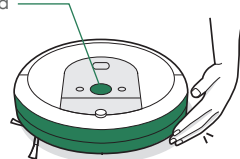

Batería baja.  
Cárguela.

- Tras 90 minutos de inactividad fuera de la estación de carga, el robot finalizará automáticamente su trabajo de limpieza.

## Seguridad y envío de la batería

Para obtener unos resultados óptimos, use únicamente la batería de litio iRobot que incluye el robot.



**ADVERTENCIA:** Las baterías de litio y los productos que contienen baterías de litio están sujetos a un estricto reglamento de transporte. Si necesita enviar este producto por razones de mantenimiento, viaje o de otro tipo, debe seguir las instrucciones de envío siguiente.

- Debe desconectar la batería antes de enviarla.
- Retire el robot de la estación de carga para desconectar la batería y mantenga pulsado  durante 10 segundos. Se apagarán todos los indicadores.
- Embale el producto de forma segura para el envío.
- Si necesita más ayuda, póngase en contacto con nuestro equipo de atención al cliente o visite [global.irobot.com](http://global.irobot.com).

# Información regulatoria



Por la presente, iRobot Corporation declara que este dispositivo de equipo de radio cumple la directiva 2014/53/EU sobre equipos de radio de la UE y la directiva 2011/65/EU sobre el certificado RoHS. El texto completo de la declaración de conformidad de la UE está disponible en la siguiente dirección de Internet: [www.irobot.com/compliance](http://www.irobot.com/compliance).



Por la presente, iRobot Corporation declara que este dispositivo de radio cumple el Reglamento sobre equipos de radio de 2017 y la Restricción a la utilización de determinadas sustancias peligrosas de los Reglamentos sobre equipos eléctricos y electrónicos de 2012. El texto completo de la declaración de conformidad de la UKCA está disponible en la siguiente dirección: [www.irobot.com/compliance](http://www.irobot.com/compliance).

El modelo reglamentario RVB-Y2 incorpora el módulo de radio Harpoon modelo AXE-Y1. El módulo de radio Harpoon es una radio de doble banda que funciona en los anchos de banda de entre WLAN 2,4 GHz y WLAN 5 GHz.

- El ancho de banda de 2,4 GHz funciona únicamente entre 2400 MHz y 2483 MHz con una potencia de salida PIRE máxima de 17,56 dBm (57 mW) a 2472 MHz.
- El ancho de banda de 5 GHz funciona únicamente entre 5150 MHz y 5725 MHz con una potencia de salida PIRE máxima de 18,23 dBm (66,52 mW) a 5700 MHz.
- Para Israel, el ancho de banda de 5 GHz está limitado para funcionar entre 5150 MHz y 5350 MHz.



Este símbolo en el producto indica que el dispositivo no debe desecharse junto con la basura orgánica. Como usuario final, es tu responsabilidad desechar el dispositivo al final de su vida útil de una manera respetuosa con el medio ambiente, de alguna de las siguientes formas:

- (1) devolviéndolo al distribuidor en el que compraste el producto o
- (2) depositándolo en el punto limpio designado.

Desechar este producto de forma correcta ayudará a conservar recursos valiosos, así como a evitar cualquier posible efecto negativo sobre la salud humana o el medio ambiente que podría tener lugar si se desecha el producto de forma inadecuada. Ponte en contacto con la autoridad local para obtener más información acerca del punto limpio de recogida más cercano a tu ubicación. Si estos residuos se eliminan de forma incorrecta, podrán aplicarse sanciones de conformidad con la legislación nacional. Puedes consultar más información en la siguiente fuente: [https://ec.europa.eu/environment/topics/waste-and-recycling/waste-electrical-and-electronic-equipment-weee\\_en](https://ec.europa.eu/environment/topics/waste-and-recycling/waste-electrical-and-electronic-equipment-weee_en)

Recicla tu producto iRobot al final de su vida útil de manera responsable de acuerdo con las regulaciones locales. Aquí tienes una lista de las organizaciones de reciclaje de RAEE contratadas por iRobot en el momento de la venta del producto.

Ubicación	Organización	URL
Austria	UFH	<a href="http://www.elektro-ade.at/elektrogeraete-sammeln/liste-der-sammelstoesterreich/">http://www.elektro-ade.at/elektrogeraete-sammeln/liste-der-sammelstoesterreich/</a>
Bélgica	Recupel	<a href="https://www.recupel.be/en/where-to-go/?searchcollectionPoints=&amp;categories=1%2C2%2C3%2C4#">https://www.recupel.be/en/where-to-go/?searchcollectionPoints=&amp;categories=1%2C2%2C3%2C4#</a>
Alemania	Zentek	<a href="https://www.ear-system.de/ear-verzeichnis/sammel-und-ruecknahmestback">https://www.ear-system.de/ear-verzeichnis/sammel-und-ruecknahmestback</a>
Dinamarca	Elretul	<a href="https://www.dpa-system.dk/DPAApplications/DPADB.aspx?wf=CollectionPointSearch.as">https://www.dpa-system.dk/DPAApplications/DPADB.aspx?wf=CollectionPointSearch.as</a>
España	Ecotic	<a href="https://punto-limpio.info/">https://punto-limpio.info/</a>
Francia	Eco-systemes	<a href="https://www.eco-systemes.fr/france">https://www.eco-systemes.fr/france</a>
Irlanda	WEEE Ireland	<a href="http://www.weeeireland.ie/household-recycling/where-can-i-recycle/">http://www.weeeireland.ie/household-recycling/where-can-i-recycle/</a>
Países Bajos	Wecycle	<a href="https://www.watismijnapparaatwaard.nl/">https://www.watismijnapparaatwaard.nl/</a>
Suecia	El-Kretsen	<a href="https://www.sopor.nu/sortera-ättervinn/">https://www.sopor.nu/sortera-ättervinn/</a>
Reino Unido	Repic	<a href="http://www.responsible-recycling.co.uk/contact-us/find-your-local-recy">http://www.responsible-recycling.co.uk/contact-us/find-your-local-recy</a>

iRobot Corporation, 8 Crosby Drive, Bedford MA 01730, USA

# **iRobot**

©2022 iRobot Corporation, 8 Crosby Drive, Bedford, MA 01730 EE. UU. Todos los derechos reservados. iRobot, Roomba, iAdapt y Virtual Wall son marcas registradas de iRobot Corporation. Home Base y Dirt Detect son marcas registradas de iRobot Corporation. Wi-Fi y el logotipo de Wi-Fi son marcas registradas de Wi-Fi Alliance.

14 Para obtener más información, visita [global.irobot.com](http://global.irobot.com)

## Atención al cliente de iRobot

### EE. UU. y Canadá

Si tienes alguna pregunta o comentario sobre tu producto, ponte en contacto con iRobot antes de ponerse en contacto con un minorista.

Para empezar, puedes visitar [global.irobot.com](http://global.irobot.com) para ver consejos de asistencia, preguntas frecuentes e información sobre accesorios. Esta información también está disponible en la aplicación iRobot Home. Si necesitas asistencia adicional, llama al equipo de atención al cliente de EE. UU. al (877) 855-8593.

### Horario del servicio de atención al cliente de iRobot EE. UU.

De lunes a viernes de 9:00 a 21:00 (hora de la Costa Este de EE. UU.)

Sábados y domingos de 9:00 a 18:00 (hora de la Costa Este de EE. UU.)

### Fuera de EE. UU. y Canadá

Visita [global.irobot.com](http://global.irobot.com) para:

Obtener más información sobre iRobot en tu país

Acceder a sugerencias y consejos para mejorar el rendimiento del producto

Encontrar respuestas a tus preguntas

Contactar con tu centro de asistencia local

El manual del propietario completo está disponible en [about.irobot.com/manual#combi8plus](http://about.irobot.com/manual#combi8plus)

# Informazioni di sicurezza

## Informazioni di sicurezza importanti

Questa guida utente contiene informazioni sui modelli normativi: ADE-N2 e RVB-Y2.

Batteria: ABL-D1, ABL-D1A

### CONSERVARE QUESTE ISTRUZIONI

-  **AVVISO:** quando si utilizza un accessorio elettrico, si consiglia di seguire alcune precauzioni di base, tra cui le seguenti:

### LEGGERE TUTTE LE ISTRUZIONI

-  **AVVISO:** per ridurre il rischio di lesioni o danni, leggere sempre le seguenti precauzioni durante la configurazione, l'utilizzo e la manutenzione del robot.

Questo apparecchio può essere utilizzato da bambini a partire dagli 8 anni e da persone con ridotte capacità fisiche, sensoriali o mentali o con mancanza di esperienza e conoscenza solo se sotto supervisione o seguendo le istruzioni relative all'uso dell'apparecchio stesso in modo sicuro e dopo averne compreso i potenziali pericoli. I bambini non devono giocare con l'apparecchio. Pulizia e manutenzione non devono essere eseguite da bambini senza supervisione.

 Questo è un simbolo di avviso di sicurezza. Viene utilizzato per avvisare l'utente di potenziali rischi di lesioni fisiche. Rispettare tutti i messaggi di sicurezza che seguono questo simbolo per evitare possibili lesioni o morte.

 Rischio di scosse elettriche

 Apparecchiature di classe II

 Potenza nominale di uscita CC

 Leggere il manuale di istruzioni

 Simbolo generale per il riciclo

 Rischio di incendio

 Solo per l'uso in ambienti interni

 Potenza nominale di ingresso CC

 Tenere lontano dalla portata dei bambini

**BFP** Protezione alimentazione

 Alimentatore separato

 Potenza nominale di ingresso CA

 Apparecchiature di classe III

**AVVISO:** indica una situazione pericolosa che potrebbe provocare potenzialmente morte o lesioni gravi.

**ATTENZIONE:** indica una situazione pericolosa che potrebbe provocare potenzialmente lievi lesioni.

**COMUNICAZIONE:** indica una situazione pericolosa che potrebbe provocare potenzialmente danni materiali.

## GENERALE



- Questo prodotto non è un giocattolo. Sorvegliare i bambini piccoli e gli animali domestici quando il prodotto è in funzione.
- Non sedersi o salire in piedi sul prodotto.
- Non utilizzare caricabatteria non originali. Con l'utilizzo di un caricabatteria non originale, la batteria potrebbe generare calore o fumo, incendiarsi o esplodere.
- In dotazione con il prodotto viene fornito un cavo di alimentazione approvato secondo le normative locali e progettato per essere collegato solo a una presa CA standard domestica. Non utilizzare altri tipi di cavi di alimentazione. Qualora fosse necessario un cavo di ricambio, contattare l'Assistenza clienti per ottenere il cavo di alimentazione specifico per il proprio Paese.
- Non smontare o aprire il sistema di svuotamento a meno che non venga richiesto di farlo. L'elettrodomestico non contiene parti riparabili dall'utente. La manutenzione deve essere effettuata da personale qualificato.
- Rischio di scosse elettriche: utilizzare esclusivamente in ambienti interni e asciutti.
- Non toccare il robot o la stazione di carica con le mani bagnate.
- Ricordare che i pavimenti possono essere scivolosi dopo essere stati lavati con il robot.
- Riporre e utilizzare il prodotto esclusivamente in luoghi a temperatura ambiente.
- Se la stanza che si intende pulire comprende un balcone, utilizzare una barriera fisica per impedire l'accesso al balcone e garantire la sicurezza.
- Se nella stanza da pulire sono presenti delle apparecchiature, ad esempio un piano cottura, un ventilatore o un umidificatore, rimuoverle prima dell'utilizzo. Se il robot entra in contatto con queste apparecchiature e le spinge, esiste il rischio di lesioni, incidenti o malfunzionamenti.



## ATTENZIONE

- Non utilizzare il robot in aree in cui vi sono prese elettriche o valvole di arresto del gas esposte sul pavimento.
- Se l'apparecchio passa su un cavo di alimentazione e lo trascina, eventuali oggetti presenti su un tavolo o uno scaffale potrebbero cadere. Prima di utilizzare questo apparecchio, raccogliere eventuali vestiti, fogli di carta, cordini per tende, cavi di alimentazione e oggetti fragili.
- Ricordare che il robot si muove autonomamente. Prestare attenzione quando si cammina nelle vicinanze del robot mentre è in funzione perché vi è il rischio di calpestarlo.
- Non capovolgere il robot con il contenitore della spazzatura di Roomba Combo installato.
- Non utilizzare questo apparecchio per raccogliere vetro oppure oggetti appuntiti, in fiamme o roventi.
- Effettuare la manutenzione richiesta come indicato nella guida utente per garantire l'utilizzo in sicurezza del robot e della stazione di carica.

## COMUNICAZIONE

- Evitare che il robot o la stazione di carica si bagnino.
- Non appoggiare oggetti sopra il robot.
- La mancata pulizia dei contatti di ricarica potrebbe compromettere la capacità di ricarica del robot.
- Evitare che il robot o la stazione di carica si bagnino.
- Per utilizzare il robot su una superficie confinante con una scala, rimuovere eventuali ingombri dal primo gradino.
- Prima di utilizzare il robot su pavimenti duri, passarlo su una piccola porzione di superficie per verificarne la compatibilità. I pavimenti duri non compatibili con l'utilizzo del robot potrebbero rovinarsi. Contattare il produttore del pavimento duro per informazioni sulla compatibilità.
- Prima di utilizzare il robot su tappeti o moquette, assicurarsi che i tappeti o la moquette siano compatibili con gli aspirapolvere che utilizzano rulli o spazzole. I tappeti o la moquette non compatibili con l'utilizzo del robot potrebbero rovinarsi. Contattare il produttore dei tappeti o della moquette per informazioni sulla compatibilità.

## SVUOTAMENTO AUTOMATICO



### AVVISO

- Per ridurre il rischio di scosse elettriche, scollegare il sistema di svuotamento prima di pulirlo.
- Non versare liquidi nell'apparecchio e non immergerlo in acqua.
- Non utilizzare all'aperto o su superfici bagnate.
- Non permettere che venga utilizzato come un giocattolo. Prestare particolare attenzione se l'elettrodomestico viene utilizzato da o vicino a bambini.
- Utilizzare solo come descritto in questa guida.
- Non utilizzare se il cavo o la spina sono danneggiati. Se l'elettrodomestico non funziona come dovrebbe, è caduto, si è danneggiato, è stato lasciato all'aperto o è venuto a contatto con acqua, portarlo a un centro di assistenza.
- Non maneggiare la spina o l'elettrodomestico con le mani bagnate.
- Non mettere alcun oggetto nelle aperture. Non utilizzare se le aperture sono bloccate. Assicurarsi che non vi siano polvere, residui, capelli o altro che possano ridurre il flusso d'aria.
- Per evitare un pericolo dovuto al ripristino involontario della protezione termica, questo elettrodomestico non deve essere alimentato tramite un dispositivo di commutazione esterno, ad esempio un timer, né collegato a un circuito che viene regolarmente acceso e spento dalla utility.

## COMUNICAZIONE

- Il prodotto non può essere utilizzato con un convertitore di potenza. L'uso di convertitori di potenza renderà immediatamente nulla la garanzia.
- Se si vive in un'area soggetta a temporali, si consiglia di utilizzare una protezione aggiuntiva per i picchi di corrente. Per proteggere il sistema di svuotamento in caso di temporali, usare un'apparecchiatura di protezione per i picchi di corrente.
- Non utilizzare senza sacchetto e/o filtro.

## SOLUZIONE DI PULIZIA



### AVVERTENZA

- I prodotti per le pulizie domestiche sono sicuri se utilizzati e riposti

secondo le istruzioni riportate sull'etichetta. Assicurarsi sempre di leggere e seguire le indicazioni con attenzione.

- Utilizzare esclusivamente la soluzione di pulizia autorizzata disponibile su [answers.irobot.com/s/roomba-combo-cleanser](https://answers.irobot.com/s/roomba-combo-cleanser).
- Per le avvertenze sulla soluzione di pulizia, fare riferimento alla confezione esterna e alla bottiglia della soluzione.



Tenere fuori dalla portata dei bambini



Lavare le mani dopo l'uso



Evitare il contatto con gli occhi. Se il prodotto entra in contatto con gli occhi, sciacquare con abbondante acqua

## BATTERIA



### AVVISO

- Non aprire, distruggere, portare a temperature superiori agli 80 °C o incenerire. Seguire le istruzioni del produttore.
- Non creare un cortocircuito con la batteria mettendo in contatto oggetti metallici con i suoi morsetti o immergendola in un liquido. Non sottoporre le batterie a urti.
- Verificare periodicamente se la batteria presenta eventuali segni di danni o perdita. Non caricare batterie danneggiate o con perdite di liquido ed evitare che il liquido entri in contatto con la pelle o gli occhi. In caso di contatto, lavare l'area interessata con abbondante acqua e consultare un medico. Collocare la batteria all'interno di un sacchetto di plastica, sigillare il sacchetto e riciclare o smaltire la batteria in modo sicuro secondo le normative ambientali locali. In alternativa portarla al centro di assistenza iRobot autorizzato di zona affinché possa essere smaltita.
- Le batterie agli ioni di litio e i prodotti che contengono batterie agli ioni di litio sono soggetti a rigide normative sul trasporto. Se è necessario spedire questo prodotto (inclusa la batteria) per la manutenzione, un trasloco o altro, consultare la sezione Risoluzione dei problemi della guida o contattare l'Assistenza clienti per le istruzioni per la spedizione.

## **ATTENZIONE**

- Evitare che i bambini tocchino la batteria senza supervisione. In caso di ingestione di una cella o della batteria, consultare un medico.

## **COMUNICAZIONE**

- Rimuovere la batteria dal robot prima di riciclarla o smaltirla.
- Per prestazioni ottimali utilizzare solo la batteria agli ioni di litio iRobot fornita con il robot.
- Non utilizzare batterie non ricaricabili. Usare esclusivamente la batteria ricaricabile fornita con il prodotto. Per la batteria di ricambio, acquistare una batteria iRobot identica oppure contattare l'Assistenza clienti iRobot per soluzioni alternative.
- Ricaricare e rimuovere sempre la batteria dal robot e dagli accessori prima di riporre l'apparecchio per lunghi periodi.



Questo simbolo sulla batteria indica che la batteria non deve essere smaltita con rifiuti urbani comuni non differenziati. In qualità di utente finale, è tua responsabilità smaltire la batteria al termine del ciclo di vita del tuo elettrodomestico in modo ecologicamente sensibile come segue:

- (1) restituirla al distributore/rivenditore da cui è stato acquistato il prodotto; o
- (2) depositandola in un punto di raccolta designato.

La raccolta differenziata e il riciclaggio delle batterie fuori uso al momento dello smaltimento contribuiranno a conservare le risorse naturali e a garantire che vengano riciclate in modo da proteggere la salute umana e l'ambiente. Per ulteriori informazioni, contattare l'ufficio di riciclaggio locale o il rivenditore da cui è stato originariamente acquistato il prodotto. La mancata corretta eliminazione delle batterie fuori uso può comportare effetti negativi sull'ambiente e sulla salute umana a causa delle sostanze contenute nelle batterie e negli accumulatori. Informazioni riguardanti gli effetti di sostanze problematiche nel flusso di rifiuti della batteria possono essere trovate al seguente link: <http://ec.europa.eu/environment/waste/batteries/>

# Informazioni sul robot aspirapolvere Roomba®

## Vista dall'alto

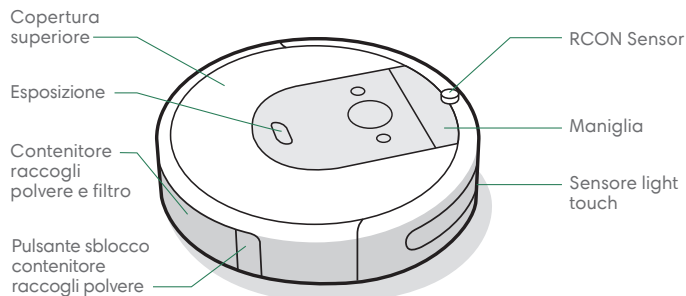

## Vista dal basso

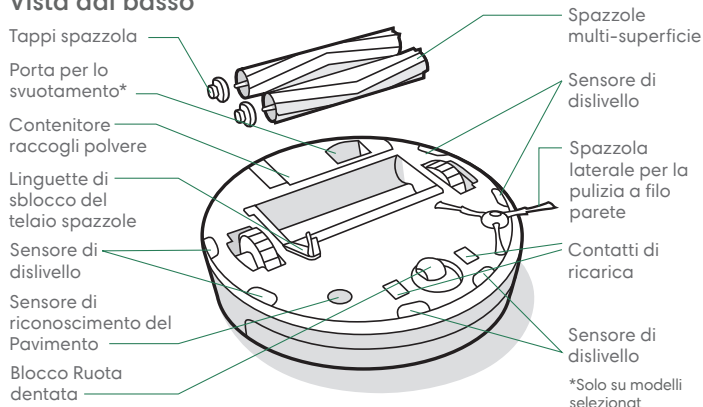

## Stazione di carica Home Base™

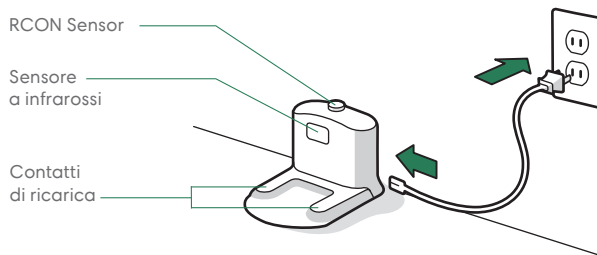

## Pulsanti e spie

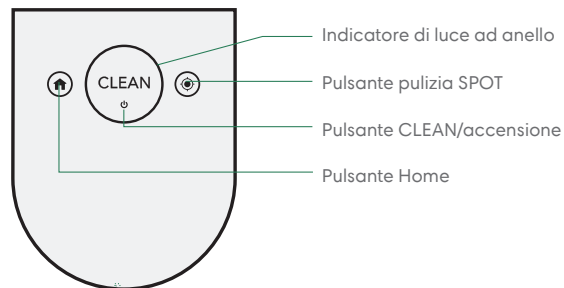

# Informazioni sullo svuotamento automatico Clean Base™

IT

## Vista frontale

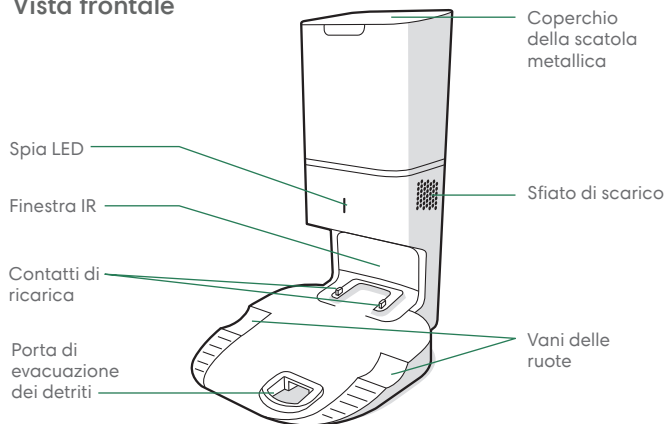

## Vista posteriore

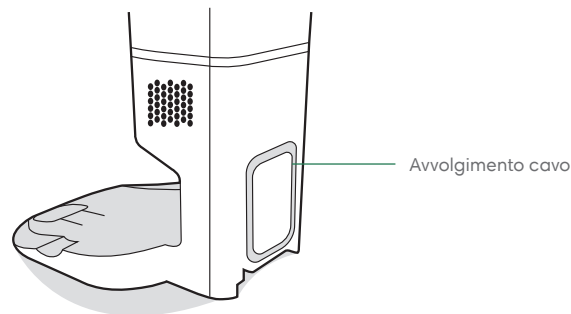

## Vista dall'alto

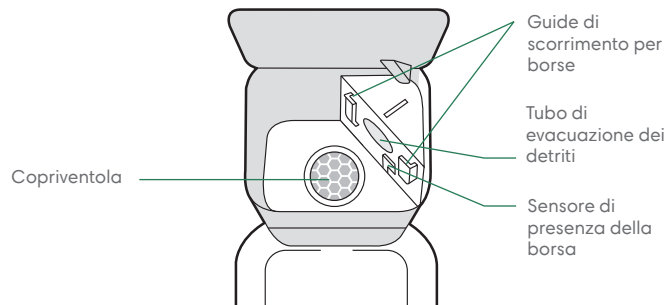

## Vista dal basso

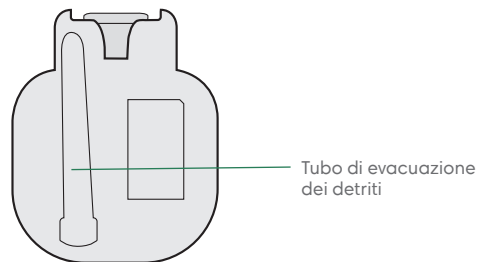

# Utilizzo dello svuotamento automatico

## Posizionamento dello Svuotamento automatico Clean Base™

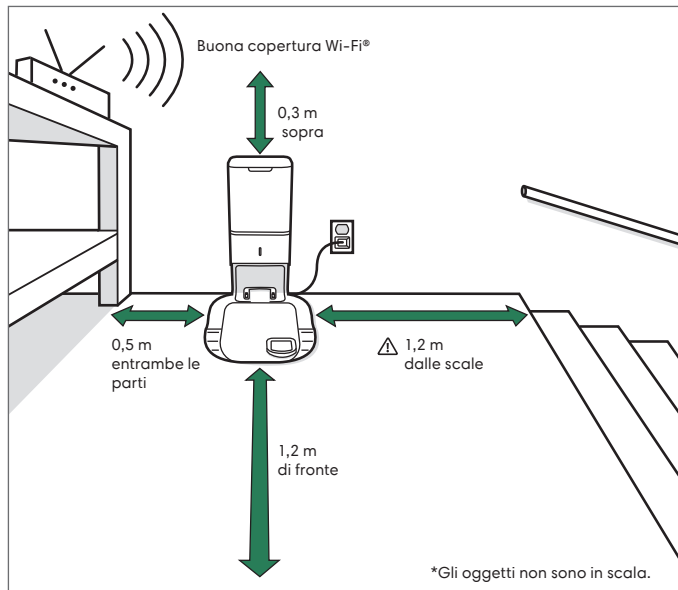

**AVVISO:** per evitare il rischio di caduta del robot dalle scale, assicurarsi che la stazione di ricarica sia collocata almeno a 1,2 metri di distanza dalle scale.

## Scaricare iRobot Home App e connettersi alla rete Wi-Fi®

- Per configurare Roomba, attenersi alle istruzioni dettagliate.
- Configurare il Sistema di navigazione PrecisionVision per evitare gli ostacoli in tempo reale.
- Impostare un programma di pulizia automatico e personalizzare le preferenze di pulizia.
- Creare mappe intelligenti per indicare al robot dove e quando pulire.



## Informazioni sull'utilizzo dello svuotamento automatico

Durante la pulizia, il robot ritorna automaticamente allo svuotamento per svuotare il contenitore e ricaricarlo se necessario.

La spia LED dello svuotamento diventa rossa fissa quando è necessaria una nuova sacca. Se viene rilevato un intasamento, lo svuotamento attiverà ulteriori tentativi per eliminare automaticamente l'intasamento.

**Nota:** se si posiziona il robot sullo svuotamento a mano, non si svuota automaticamente. In questo caso, usa iRobot Home App o il  pulsante sul tuo robot per svuotare manualmente il cestino del tuo robot.

## Pulizia



Prima della pulizia, rimuovere eventuali oggetti di intralcio sul pavimento. Utilizzare il robot regolarmente per mantenere i pavimenti sempre puliti.

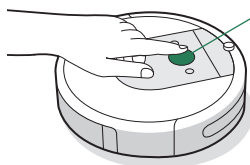

### Basta premere CLEAN

Tocca per avviare/mettere in pausa/riprendere

Tenere premuto per 3 secondi per terminare un'operazione

- Il tuo robot esplorerà e pulirà automaticamente la tua casa. Ritournerà alla stazione di ricarica al termine di un'operazione di pulizia e ogni volta che è necessario ricaricare.
- Per inviare il robot alla sua stazione di ricarica, toccare 🏠. Una sequenza di anelli luminosi blu indica che il robot sta cercando la stazione di ricarica.
- Quando il robot rileva un'area particolarmente sporca, attiva la modalità Dirt Detect™, muovendosi in avanti/indietro per pulire l'area più accuratamente. L'indicatore dell'anello luminoso lampeggerà in blu.
- Toccare 🎯 per avviare la funzione pulizia SPOT in una zona designata. Il robot eseguirà un movimento a spirale di circa 1 metro di diametro verso l'esterno e quindi tornando alla posizione di partenza mediante un movimento a spirale verso l'interno. L'indicatore dell'anello luminoso mostrerà una spirale blu.



Quando il robot rileva che il contenitore deve essere svuotato, l'indicatore dell'anello luminoso si accenderà con un movimento rosso verso la parte posteriore.

## In ricarica



Anello di luce bianca durante il caricamento

Bianca fissa: completamente carico

Bianca pulsante: in ricarica.

- Collocare il robot sulla stazione di ricarica per attivare la batteria.
  - 📖 **Nota:** il robot viene fornito con una carica parziale, ma si consiglia di caricarlo per almeno 3 ore prima di avviare la prima operazione di pulizia.
- Se il testo "CLEAN" pulsa durante la ricarica, il robot si trova nel mezzo di un'operazione di pulizia e riprenderà automaticamente dal punto in cui era stato interrotto una volta ricaricato.
- Il robot utilizza una quantità limitata di elettricità ogni volta che si trova sulla stazione di ricarica. È possibile configurare il robot in modo tale che consumi una quantità ancora minore di elettricità quando non è in funzione. Per istruzioni e per ulteriori informazioni sulla modalità standby a potenza ridotta, fare riferimento a iRobot Home App.
- Per la conservazione a lungo termine, spegnere il robot rimuovendolo dalla stazione di ricarica e tenendo premuto 🏠 per 10 secondi. Conservare il robot in un luogo fresco e asciutto.

# Spazzatura di Roomba Combo™

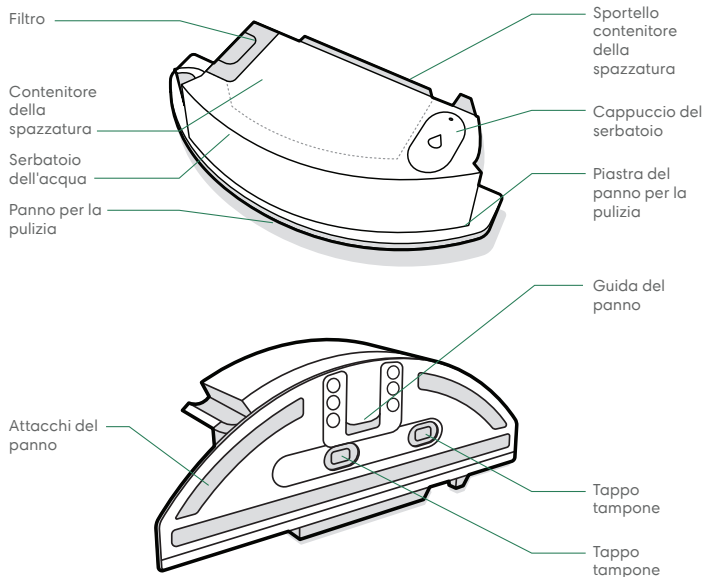

**\*** **Importante:** è necessario registrare il prodotto nell'iRobot Home App e completare una sessione di mappatura prima di utilizzare il contenitore della spazzatura di Roomba Combo combinato. Per istruzioni, consultare la scheda *Attivazione del contenitore della spazzatura di Roomba Combo*.

**1** **INSTALLARE IL PANNO PER LAVAGGIO PAVIMENTI**  
Far scorrere il panno sulla guida. Premere il panno sulla piastra per fissarlo.

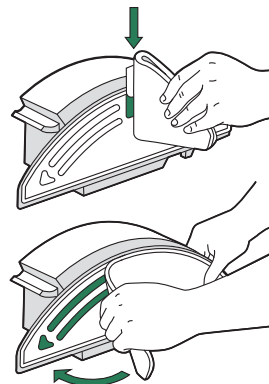

**2** **RIEMPIRE IL CONTENITORE DELLA SPAZZATURA**  
Riempire d'acqua lo spazio apposto del contenitore di Roomba Combo. È inoltre possibile utilizzare una soluzione di pulizia compatibile. Le soluzioni compatibili sono elencate al [answers.irobot.com/s/roomba-combo-cleanser](https://answers.irobot.com/s/roomba-combo-cleanser)

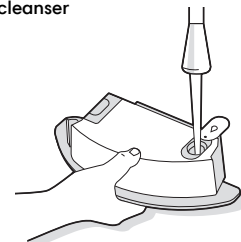

**\*** **Nota:** il prodotto inizia ad assorbire non appena viene inserita acqua nel serbatoio.

**3** **SCAMBIARE I CONTENITORI**  
Rimuovere il contenitore della polvere dal robot e installare il contenitore di Roomba Combo.

**\*** **Importante:** non capovolgere il robot con il contenitore di Roomba Combo installato.

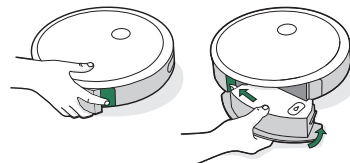

# Cura e manutenzione

## Istruzioni per la cura e la manutenzione

Per ottenere prestazioni ottimali dal robot, eseguire le procedure riportate nelle seguenti pagine. In iRobot Home App sono disponibili altri video di istruzioni. Se si nota che il robot raccoglie meno detriti dal pavimento, svuotare il contenitore raccogli polvere e pulire il filtro e le spazzole.

Parte	Frequenza di cura	Frequenza di sostituzione*
Contenitore	Lavare il contenitore raccogli polvere secondo necessità	
Filtro	Pulire una volta a settimana (due volte a settimana se hai un animale domestico). Non lavare.	Ogni 2 mesi
Sensore cassetto raccogli polvere pieno	Pulire ogni 2 settimane	
Ruota dentata anteriore	Pulire ogni 2 settimane	Ogni 12 mesi
Spazzola puliscibordi e spazzole multi-superficie	Pulire una volta al mese (due volte se ci sono animali in casa)	Ogni 12 mesi
Sensori e contatti di ricarica	Pulire una volta al mese	
Panno per la pulizia	Pulire dopo un'operazione di lavaggio	Dopo 30 lavaggi
Tappo tampone	Sostituire se sporco o se mostra segni di usura	-
Borse	-	Le borse dovrebbero essere sostituite quando richiesto dalla spia LED/app
Contatti di ricarica Finestra IR	Una volta al mese	-
Coperchio del ventilatore all'interno del contenitore	Una volta al mese (rimuovere i detriti dalla copertura del ventilatore)	-

**Nota:** iRobot produce diverse parti e pezzi di ricambio. Qualora fosse necessario un pezzo di ricambio, contattare l'assistenza clienti iRobot per maggiori informazioni.

\*La frequenza di sostituzione può variare. Le parti devono essere sostituite in caso di segni di usura visibili.

## Svuotamento del contenitore raccogli polvere

- 1 Premere il pulsante di sblocco per rimuovere il contenitore raccogli polvere.

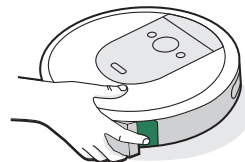

- 2 Aprire il contenitore raccogli polvere per svuotarlo.

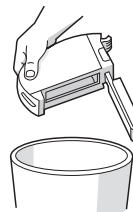

- 3 Rimontare il contenitore raccogli polvere nel robot.

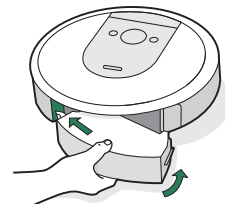

## Pulizia del filtro

- 1 Rimuovere il cestino. Rimuovere il filtro tenendone entrambe le estremità e tirando.

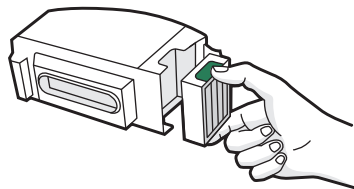

- 2 Rimuovere i residui battendo il filtro sul cestino dei rifiuti.



- 3 Reinserrire il filtro con la parte zigrinata rivolta verso l'esterno. Rimontare il contenitore raccogli polvere nel robot.

-  **Importante:** il robot non funziona se il filtro non è installato correttamente. Sostituire i filtri ogni due mesi.

## Pulizia dei sensori cassetto raccogli polvere pieno

- 1 Rimuovere e svuotare il serbatoio.

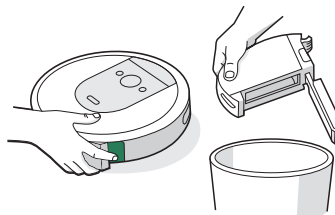

- 2 Pulire i sensori interni con un panno pulito e asciutto.

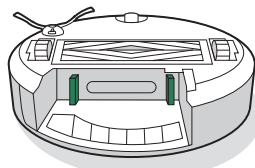

- 3 Pulire lo sportello contenitore raccogli polvere con un panno pulito e asciutto.

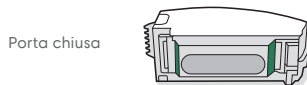

Porta chiusa

Porta aperta

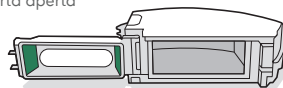

## Lavaggio del contenitore raccogli polvere

-  **Importante:** Non lavare il filtro. Rimuovere il filtro prima di lavare il contenitore raccogli polvere.

- 1 Sbloccare il contenitore raccogli polvere, rimuovere il filtro e aprire lo sportello contenitore raccogli polvere.

- 2 Sciacquare il contenitore raccogli polvere con acqua calda.

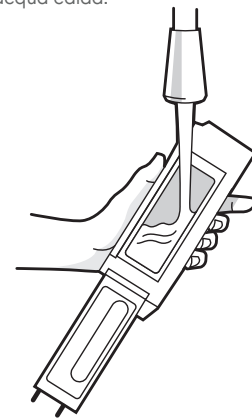

-  **Nota:** il contenitore non può essere lavato in lavastoviglie.

- 3 Accertarsi che il contenitore raccogli polvere sia completamente asciutto. Reinserrire il filtro e rimontare il contenitore raccogli polvere nel robot.

## Pulizia della spazzola puliscibordi

- 1 Servirsi di una moneta o di un cacciavite piccolo per rimuovere la vite che tiene ferma la spazzola puliscibordi.
- 2 Tirare per rimuovere la spazzola puliscibordi. Rimuovere eventuali capelli o detriti, quindi reinstallare la spazzola.

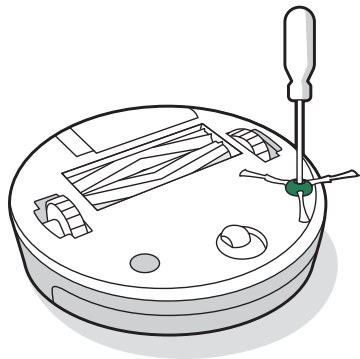

## Pulizia della ruota dentata anteriore

- 1 Tirare con forza il modulo della ruota anteriore per rimuoverlo dal robot.

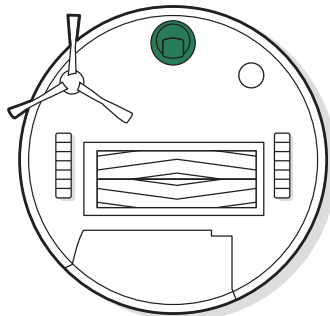

- \* **Importante:** una ruota anteriore con capelli e detriti incastrati può danneggiare il pavimento. Se la ruota non ruota liberamente dopo essere stata pulita, contattare l'Assistenza clienti.

- 2 Tirare saldamente la ruota per rimuoverla dal suo alloggiamento (vedere l'illustrazione sotto).

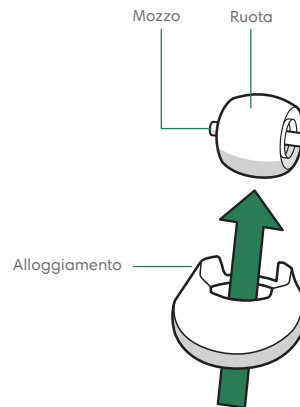

- 3 Rimuovere eventuali detriti dentro la cavità della ruota.
- 4 Al termine dell'operazione, reinstallare tutti i componenti. Accertarsi che la ruota faccia uno scatto una volta posizionata.

## Pulizia delle spazzole multi-superficie

- 1 Premere le linguette di sblocco del telaio spazzole, sollevare la linguetta e rimuovere eventuali ostruzioni.

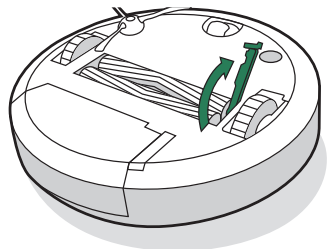

- 2 Rimuovere le spazzole dal robot. Rimuovere i tappi dalle estremità delle spazzole. Rimuovere eventuali capelli o detriti dalle guarnizioni. Rimontare i tappi spazzola.

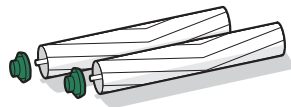

- 3 Rimuovere eventuali capelli o detriti dagli alloggiamenti in plastica quadrati ed esagonali sul lato delle spazzole.

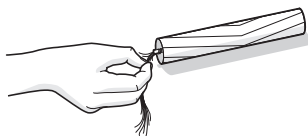

- 4 Rimuovere il contenitore raccogli polvere del robot ed eliminare eventuali detriti presenti nel vano di aspirazione.

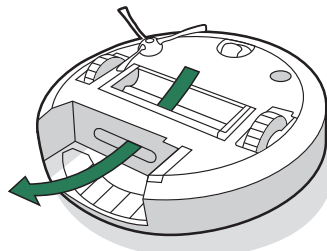

- 5 Reinstallare le spazzole del robot. Abbinare la forma dei puntali delle spazzole alla forma del corrispettivo vano in cui devono essere alloggiati.

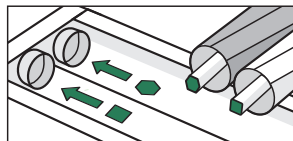

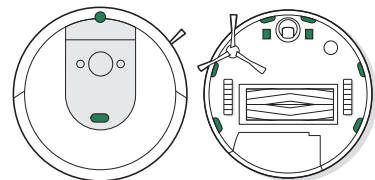

## Pulizia della finestra IR e dei contatti di ricarica

- 1 Pulire i sensori e i contatti di ricarica con un panno pulito e asciutto. In alternativa, è possibile utilizzare un panno con schiuma melaminica per rimuovere i detriti accumulati sui contatti di ricarica del robot e della Clean Base.

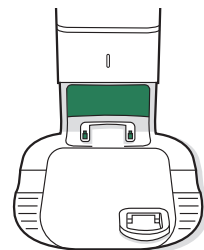

- 2 Ispezionare i sensori e i contatti di ricarica per accertarsi che siano privi di detriti. Pulire con un panno asciutto e pulito.



-  **Nota:** non spruzzare la soluzione di pulizia direttamente sui sensori o negli alloggiamenti dei sensori.

## Rimozione di detriti dalla copertura del ventilatore

Ispezionare la copertura della ventola per rimuovere eventuali residui o residui, quindi pulire con un panno pulito e asciutto per rimuoverla.

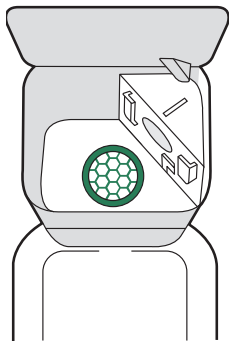

## Lavaggio del panno per la pulizia

### LAVAGGIO A MANO

Lavare accuratamente il panno con acqua tiepida.

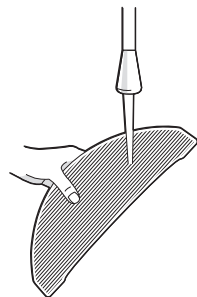

### LAVAGGIO IN LAVATRICE

Lavare a temperature medie e asciugare all'aria. Non mettere in asciugatrice. Non lavare insieme a capi delicati.

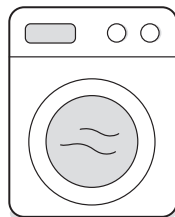

## Sostituzione del tappo tampone

- 1 Rimuovere la piastra del panno della pulizia dal contenitore della spazzatura di Roomba Combo

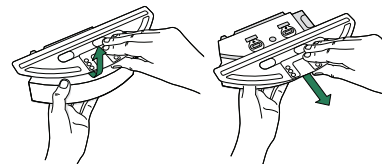

- 2 Rimuovere il tappo tampone tirando la linguetta di gomma laterale.

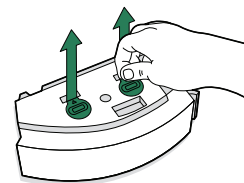

- 3 Sostituire il tappo tampone con un tappo tampone nuovo, premendolo saldamente in posizione per creare una tenuta ermetica ed evitare perdite.
- 4 Reinstallare la piastra del panno per la pulizia

## Sostituzione della borsa

- 1 Solleva il coperchio per aprire.

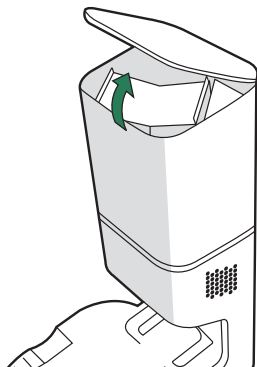

- 2 Aprire sulla scheda di plastica per rimuovere la busta dal contenitore.

 **Nota:** questo sigillerà la borsa in modo che la polvere e i detriti non possano fuoriuscire.



- 3 Scartare la borsa usata.

- 4 Per posizionare un nuovo sacchetto, inserisci la plastica nelle guide di scorrimento.

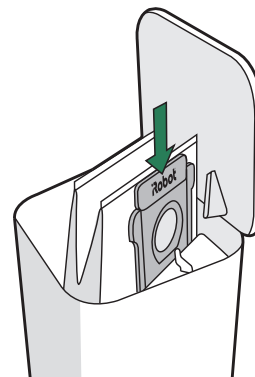

- 5 Premere sul coperchio assicurandosi che sia completamente chiuso.

 **Nota:** per ottenere prestazioni ottimali con il robot e lo svuotamento automatico, pulire e/o sostituire il filtro del robot, se necessario.

# Risoluzione dei problemi

## Svuotamento automatico

Il tuo svuotamento ti dirà se qualcosa non va tramite una spia LED sulla parte anteriore del contenitore e attraverso iRobot Home App.

Spia LED	Errore comune	Come risolvere
Rosso fisso	Borsa piena o mancante	<ol style="list-style-type: none"><li>1. Sostituire la borsa se è piena o mancante.</li><li>2. Assicurati che la borsa sia inserita saldamente.</li><li>3. Se il problema persiste, rimuovere eventuali detriti dalla porta sul fondo del robot e lo svuotamento.</li></ol>
Rosso lampeggiante	C'è una perdita o un'otturazione nel percorso di evacuazione del dock	<ol style="list-style-type: none"><li>1. Assicurarsi che il coperchio del contenitore sia premuto verso il basso e saldamente sigillato. Tocca il 🏠 pulsante sul tuo robot per svuotare manualmente il contenitore raccogli polvere.</li><li>2. Rimuovere eventuali detriti dalla porta sul fondo del robot e lo svuotamento.</li><li>3. Scollegare lo svuotamento dal muro. Posizionarlo su un lato e ispezionare il tubo di evacuazione detriti per i detriti. Se necessario, rimuovere il tubo per eliminare eventuali detriti.</li></ol>

## Risoluzione dei problemi

- Il tuo robot ti dirà che c'è qualcosa di sbagliato suonando un allarme e accendendo l'indicatore dell'anello luminoso in rosso. Premere CLEAN o toccare il paracolpi per i dettagli. Ulteriori video di istruzioni e assistenza sono disponibili in iRobot Home App.

Anello con luce rossa

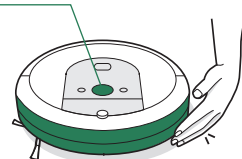

Livello di carica della batteria basso. Caricare.

- Dopo 90 minuti di inattività dalla stazione di ricarica, il robot terminerà automaticamente la sua operazione di pulizia.

## Sicurezza e spedizione della batteria

Per prestazioni ottimali, utilizzare solo le batterie agli ioni di litio originali iRobot come quella fornita con il robot.

**⚠️ AVVISO:** le batterie agli ioni di litio e i prodotti che contengono batterie agli ioni di litio sono soggetti a rigide normative sul trasporto. Se occorre spedire questo prodotto per assistenza, trasloco o altro, OCCORRE attenersi alle seguenti istruzioni per la spedizione.

- La batteria DEVE essere spenta prima della spedizione.
- Spegnerla batteria rimuovendo il robot dalla stazione di ricarica e tenendo premuto 🏠 per 10 secondi. Tutte le spie si spegneranno.
- Imballare il robot in modo sicuro per la spedizione.
- Per ricevere ulteriore assistenza, chiamare l'Assistenza clienti o visitare [global.irobot.com](http://global.irobot.com).

# Informazioni sulle normative



Con la presente, iRobot Corporation dichiara che questo dispositivo radio è conforme alla direttiva UE sulle apparecchiature radio 2014/53/UE e alla direttiva RoHS 2011/65/UE. Il testo completo della dichiarazione di conformità UE è disponibile al seguente indirizzo: [www.irobot.com/compliance](http://www.irobot.com/compliance).



Con la presente, iRobot Corporation dichiara che questo dispositivo radio è conforme alle normative sulle apparecchiature radio 2017 e alle normative sulla restrizione dell'uso di determinate sostanze pericolose nelle apparecchiature elettriche ed elettroniche del 2012. Il testo completo della dichiarazione di conformità UKCA è disponibile al seguente indirizzo: [www.irobot.com/compliance](http://www.irobot.com/compliance).

Il modello normativo RVB-Y2 incorpora il modello del modulo radio Harpoon AXE-Y1. Il modulo radio Harpoon è una radio dual band che opera sulle bande WLAN a 2,4 GHz e WLAN a 5 GHz.

- La banda a 2,4 GHz è limitata per funzionare tra 2.400 MHz e 2.483 MHz con una potenza di uscita EIRP massima di 17,56 dBm (57 mW) a 2.472 MHz.
- La banda a 5 GHz è limitata per funzionare tra 5.150 MHz e 5.725 MHz con una potenza di uscita EIRP massima di 18,23 dBm (66,52 mW) a 5.700 MHz.
- Per Israele, la banda a 5 GHz è limitata per funzionare sulla banda 5.150 MHz - 5.350 MHz.



Questo simbolo sul prodotto indica che non deve essere smaltito con i rifiuti urbani comuni indifferenziati. In qualità di utenti finali, si ha la responsabilità di smaltire l'elettrodomestico alla fine del ciclo di vita in modo ecologicamente responsabile come descritto di seguito:

- (1) Restituirlo al distributore/rivenditore da cui lo si è acquistato.
- (2) In alternativa portarlo a un punto di raccolta designato.

Lo smaltimento corretto di questo prodotto consentirà di risparmiare risorse preziose e di prevenire potenziali effetti negativi sulla salute umana e sull'ambiente, che potrebbero altrimenti derivare da una gestione inadeguata dei rifiuti. Contattare l'ente locale per ulteriori dettagli o il punto di raccolta più vicino. Potrebbero essere applicate sanzioni per lo smaltimento non corretto di questi rifiuti in conformità alla legislazione nazionale. Ulteriori informazioni sono disponibili al seguente indirizzo: [https://environment.ec.europa.eu/topics/waste-and-recycling/waste-electrical-and-electronic-equipment-weee\\_en](https://environment.ec.europa.eu/topics/waste-and-recycling/waste-electrical-and-electronic-equipment-weee_en).



Riciclare il prodotto iRobot alla fine del ciclo di vita in modo responsabile secondo le normative locali. Di seguito è riportato un elenco delle organizzazioni di riciclaggio dei RAEE con cui iRobot ha stipulato un contratto al momento della vendita del prodotto.

Paese	Organizzazione	URL
Austria	UFH	<a href="http://www.elektro-ade.at/elektrogeraete-sammeln/liste-der-sammelstoesterreich/">http://www.elektro-ade.at/elektrogeraete-sammeln/liste-der-sammelstoesterreich/</a>
Belgio	Recupel	<a href="https://www.recupel.be/en/where-to-go/?searchcollectionPoints=&amp;categories=1%2C2%2C3%2C4#">https://www.recupel.be/en/where-to-go/?searchcollectionPoints=&amp;categories=1%2C2%2C3%2C4#</a>
Germania	Zentek	<a href="https://www.ear-system.de/ear-verzeichnis/sammel-und-ruecknahmestback">https://www.ear-system.de/ear-verzeichnis/sammel-und-ruecknahmestback</a>
Danimarca	Elretul	<a href="https://www.dpa-system.dk/DPAAplications/DPADB.aspx?wf=CollectionPointSearch.as">https://www.dpa-system.dk/DPAAplications/DPADB.aspx?wf=CollectionPointSearch.as</a>
Spagna	Ecotic	<a href="https://punto-limpio.info/">https://punto-limpio.info/</a>
Francia	Eco-systemes	<a href="https://www.eco-systemes.fr/france">https://www.eco-systemes.fr/france</a>
Irlanda	WEEE Ireland	<a href="http://www.weeeireland.ie/household-recycling/where-can-i-recycle/">http://www.weeeireland.ie/household-recycling/where-can-i-recycle/</a>
Paesi Bassi	Wecycle	<a href="https://www.watismijnapparaatwaard.nl/">https://www.watismijnapparaatwaard.nl/</a>
Svezia	El-Kretsen	<a href="https://www.sopor.nu/sortera-ätervinn/">https://www.sopor.nu/sortera-ätervinn/</a>
Regno Unito	Repic	<a href="http://www.responsible-recycling.co.uk/contact-us/find-your-local-recy">http://www.responsible-recycling.co.uk/contact-us/find-your-local-recy</a>

iRobot Corporation, 8 Crosby Drive, Bedford MA 01730, USA

# **iRobot**

©2022 iRobot Corporation, 8 Crosby Drive, Bedford, MA 01730 USA. Tutti i diritti riservati. iRobot, Roomba, iAdapt e Virtual Wall sono marchi registrati di iRobot Corporation. Home Base e Dirt Detect sono marchi di iRobot Corporation. Wi-Fi e il logo Wi-Fi sono marchi registrati di Wi-Fi Alliance.

14 Per ulteriori informazioni visitare il sito [Web.global.irobot.com](http://www.Web.global.irobot.com)

# Assistenza clienti iRobot

## Stati Uniti e Canada

Per domande o commenti relativi al prodotto, contattare iRobot prima di rivolgersi a un punto vendita al dettaglio.

Visitare il sito [Web.global.irobot.com](http://www.Web.global.irobot.com) per suggerimenti relativi all'assistenza, domande frequenti e informazioni sugli accessori. Queste informazioni sono disponibili anche in iRobot Home App. Per ricevere ulteriore assistenza, chiamare l'Assistenza clienti al numero (877) 855-8593.

### Italia

Distributore ufficiale in Italia:  
Nital S.p.A.

Via Vittime di pza Fontana 54, 10024, Moncalieri (TO)

Qualora si intendesse avanzare una richiesta di assistenza in garanzia, contattare il centro di assistenza:

Servizio Live Chat: [www.irobot.it](http://www.irobot.it)

Numero di telefono: +39 011 0888345

## Orari dell'Assistenza clienti iRobot negli Stati Uniti

Dal lunedì al venerdì, dalle 9:00 alle 21:00 (ET)

Sabato e domenica, dalle 9:00 alle 18:00 (ET)

## Al di fuori di Stati Uniti e Canada

Visitare il sito [Web.global.irobot.com](http://www.Web.global.irobot.com) per:

Ottenere ulteriori informazioni su iRobot nel proprio Paese

Ottenere suggerimenti e consigli per migliorare le prestazioni del prodotto

Ottenere risposte alle domande

Contattare i centri assistenza di zona

La guida utente completa è disponibile all'indirizzo  
[about.irobot.com/manual#comboi8plus](http://about.irobot.com/manual#comboi8plus)

# Sicherheitshinweise

## Wichtige Sicherheitshinweise

Diese Bedienungsanleitung enthält Informationen zu dem/den folgenden Regulierungsmodell(en): ADE-N2 und RVB-Y2, Akku: ABL-D1, ABL-D1A

DE

### BEWAHREN SIE DIESE ANLEITUNG GUT AUF

 **WARNUNG:** Bei der Verwendung elektrischer Geräte sollten immer grundlegende Vorsichtsmaßnahmen beachtet werden, darunter:

### LESEN SIE ALLE ANWEISUNGEN

 **WARNUNG:** Lesen und halten Sie die Sicherheitshinweise bei der Einrichtung, Verwendung oder Wartung Ihres Roboters ein, um das Verletzungs- und Schadensrisiko zu verringern.

Dieses Gerät kann von Kindern ab 8 Jahren und von Personen mit eingeschränkten körperlichen, sensorischen oder geistigen Fähigkeiten sowie von Personen ohne Erfahrungen und Kenntnisse unter Aufsicht verwendet werden, sofern sie im Vorfeld Anweisungen zur sicheren Verwendung des Geräts erhalten haben und die damit verbundenen Gefahren verstehen. Kinder dürfen nicht mit dem Gerät spielen. Kinder dürfen das Gerät nicht ohne Aufsicht reinigen oder warten.

 Dies ist das Sicherheitswarnsymbol. Es wird verwendet, um Sie auf mögliche Verletzungsgefahren aufmerksam zu machen. Befolgen Sie alle Sicherheitshinweise, die diesem Symbol folgen, um mögliche Verletzungen oder den Tod zu vermeiden.

 Stromschlaggefahr

 Gerät der Klasse II

 Ausgabenennleistung, DC.

 Lesen Sie die Bedienungsanleitung

 Allgemeines Recycling-Symbol

 Brandgefahr

 Nur für den Innenbetrieb

 Eingabennleistung, DC

 Außerhalb der Reichweite von Kindern aufbewahren

**BFP** Schutz gegen Rückeinspeisung

 Netzteil trennen

 Eingabennleistung, AC

 Gerät der Klasse III

**WARNUNG:** Zeigt eine gefährliche Situation an, die bei Nichtvermeidung zu schweren Verletzungen oder gar Todesfällen führen kann.

**ACHTUNG:** Zeigt eine gefährliche Situation an, die bei Nichtvermeidung zu leichten oder mittelschweren Verletzungen führen kann.

**HINWEIS:** Zeigt eine gefährliche Situation an, die bei Nichtvermeidung zu Sachbeschädigungen führen kann.

## ALLGEMEINES



## WARNUNG



- Dieses Produkt ist kein Spielzeug. Kleine Kinder und Haustiere sollten beaufsichtigt werden, während das Produkt verwendet wird.
- Setze oder stelle dich nicht auf dieses Produkt.
- Verwende nur zugelassene Ladegeräte. Die Verwendung eines nicht zugelassenen Ladegeräts kann dazu führen, dass der Akku Hitze oder Rauch abgibt, in Brand gerät oder explodiert.
- Dieses Produkt ist mit einem für deine Region genehmigten Netzkabel ausgestattet und darf nur mit einer Standard-Haushaltssteckdose (Wechselstrom) verbunden werden. Verwende kein anderes Netzkabel. Wenn du ein Ersatzkabel benötigst, wende dich an den Kundendienst, damit du das richtige Netzkabel für dein Land erhältst.
- Zerlege oder öffne die Absaugstation nur, wenn du dazu aufgefordert wirst. Innen befinden sich keine vom Nutzer wartbaren Teile. Lass das Gerät von qualifiziertem Servicepersonal warten.
- Gefahr von Stromschlägen: Verwende das Gerät nur in trockenen Innenräumen.
- Bediene dieses Produkt nicht mit nassen Händen.
- Lagere und betreibe dieses Produkt nur bei Zimmertemperatur.
- Verwende deinen Roboter und deine Ladestation niemals mit nassen Händen.
- Beachte, dass die Böden nach der Nassreinigung mit deinem Roboter rutschig sein können.
- Falls der zu reinigende Raum über einen Balkon verfügt, sollte eine physische Barriere verwendet werden, um den Zugang zum Balkon zu verhindern und einen sicheren Betrieb zu gewährleisten.
- Wenn sich in dem zu reinigenden Raum Geräte wie z. B. ein Ofen, ein Ventilator oder ein Luftbefeuchter befinden, entferne die Geräte vor dem Betrieb. Es besteht die Gefahr von Verletzungen, Unfällen oder

Fehlfunktionen, wenn der Roboter mit solchen Geräten in Berührung kommt und gegen sie stößt.



## ACHTUNG



- Verwende den Roboter nicht in Bereichen, in denen offenliegende Steckdosen oder Gas-Abdrehhähne in den Boden eingelassen sind.
- Falls das Gerät über ein Stromkabel fährt und es mit sich zieht, könnte ein Gegenstand vom Tisch oder Regal gezogen werden und hinunterfallen. Hebe Gegenstände wie Kleidung, lose Zettel, Zugschürne von Fensterläden oder Vorhängen, Stromkabel und alle zerbrechlichen Gegenstände vor der Verwendung des Geräts vom Boden auf.
- Führe die in der Bedienungsanleitung beschriebenen erforderlichen Wartungen aus um einen sicheren Betrieb des Roboters und der Ladestation zu gewährleisten.
- Beachte, dass sich der Roboter von allein bewegt. Sei vorsichtig, wenn du durch den Bereich läufst, der vom Roboter gereinigt wird, damit du nicht auf ihn trittst.
- Verwende dieses Gerät nicht, um scharfe Gegenstände, Glas oder brennende sowie rauchende Objekte aufzusaugen.
- Drehe den Roboter nicht um, wenn der Combo Behälter eingesetzt ist.
- Wenn der Roboter auf einem Boden mit Treppenstufen betrieben wird, entferne bitte sämtliche Gegenstände von der oberen Stufe.

## HINWEIS

- Lass nicht zu, dass der Roboter oder die Ladestation nass wird.
- Lege keine Gegenstände auf dem Roboter ab.
- Wenn die Ladegerätkontakte nicht sauber gehalten werden, kann es sein, dass der Akku des Roboters nicht mehr aufgeladen wird.
- Verhindere, dass der Roboter oder die Ladestation nass wird.
- Bevor du den Roboter auf Hartböden betreibst, teste ihn auf einem kleinen Bereich des Hartbodens, um sicherzugehen, dass er dafür geeignet ist. Wenn du den Roboter auf einem Hartboden verwendest, der dafür nicht geeignet ist, kann dies eine Beschädigung des Bodens zur Folge haben. Wende dich bei Fragen zur Eignung an den Hersteller des Hartbodens.
- Vergewissere dich, dass Roboter, die mit Stäben oder Bürsten ausgestattet sind, auf deinen Teppichen oder Läufern verwendet werden können, bevor du mit der Reinigung beginnst. Wenn du den Roboter auf einem Teppich oder Läufer verwendest, der dafür nicht geeignet ist, kann dies eine

Beschädigung des Teppichs oder Läufers zur Folge haben. Wende dich bei Fragen zur Eignung an den Hersteller des Teppichs oder Läufers.

## LADESTATION

### **WARNUNG**

- Um die Gefahr eines Stromschlags zu verringern, trenne die Absaugstation vor der Reinigung vom Strom.
- Gieße keine Flüssigkeiten in das Gerät und tauche es nicht in Wasser ein.
- Verwende das Gerät nicht im Freien oder auf nassen Oberflächen.
- Darf nicht als Spielzeug verwendet werden. Bei Verwendung durch Kinder oder in der Nähe von Kindern ist besondere Vorsicht geboten.
- Verwende das Gerät nur wie in diesem Handbuch beschrieben.
- Verwende das Produkt nicht, wenn Kabel oder Stecker beschädigt sind. Wenn das Gerät nicht ordnungsgemäß funktioniert, fallen gelassen, beschädigt, im Freien gelassen wurde oder ins Wasser gefallen ist, muss es an ein Service Center gesendet werden.
- Berühre den Stecker oder das Gerät nicht mit nassen Händen.
- Stecke keine Gegenstände in Öffnungen. Verwende das Gerät nicht, wenn eine Öffnung blockiert ist. Halte das Gerät frei von Staub, Flusen, Haaren und allem, was den Luftstrom beeinträchtigen könnte.
- Um eine Gefährdung durch versehentliches Zurücksetzen der Thermo-sicherung zu vermeiden, darf dieses Gerät nicht über ein externes Schaltgerät, z. B. einen Timer, oder an einen Stromkreis angeschlossen werden, der regelmäßig ein- und ausgeschaltet wird.

## HINWEIS

- Das Produkt darf nicht mit Spannungswandlern verwendet werden. Bei Verwendung von Spannungswandlern verfällt die Garantie sofort.
- Wenn du in einem Gebiet lebst, in dem es häufiger zu Gewittern kommt, empfiehlt es sich, einen zusätzlichen Überspannungsschutz zu verwenden. Die Absaugstation kann im Fall von schweren Gewittern mit einem Überspannungsableiter geschützt werden.
- Verwende das Gerät nicht ohne Staubbeutel und/oder Filter.

## REINIGUNGSLÖSUNG

### **WARNUNG**

- Haushaltsreinigungsprodukte sind sicher wenn du sie gemäß der Anweisungen auf dem Etikett benutzt und lagerst. Lies die Anweisungen immer sorgfältig durch und befolge sie.
- Nutze nur zugelassene Reinigungslösungen, die du auf [answers.irobot.com/s/roomba-combo-cleanser](https://www.answers.irobot.com/s/roomba-combo-cleanser) finden kannst.
- Hinweise zu Reinigungslösungen findest du in der äußeren Verpackung und bei der Flasche.



Von Kindern fernhalten.



Hände nach Gebrauch abspülen.



Von den Augen fernhalten.  
Wenn das Produkt in die Augen gelangt, gründlich mit Wasser ausspülen.

## AKKU

### **WARNUNG**

- Befolge die Anweisungen des Herstellers.
- Lass keine Metallgegenstände die Anschlusspole berühren und tauche den Akku nicht in Flüssigkeit, um Kurzschlüsse zu vermeiden. Setze Akkus keinen mechanischen Stößen aus.
- Überprüfe die Akkus regelmäßig auf Anzeichen von Beschädigungen oder Lecks. Lade keine beschädigten oder leckenden Akkus; die Flüssigkeit undichter Akkus darf nicht in Berührung mit Haut oder Augen kommen. Falls eine solche Berührung erfolgt ist, wasche den betroffenen Bereich mit reichlich Wasser und suche einen Arzt auf. Lege den Akku in einen versiegelten Plastikbeutel und recycle oder entsorge ihn gemäß den lokalen Umweltschutzbestimmungen oder lass ihn von deinem autorisierten iRobot Service Center vor Ort entsorgen.
- Für Lithium-Ionen-Akkus und Produkte mit Lithium-Ionen-Akkus gelten strenge Transportbestimmungen. Wenn du dieses Produkt (mit Akku) für Service, Reisen oder aus anderem Grunde versenden musst, MUSST du dafür den Abschnitt „Fehlerbehebung“ in der Bedienungsanleitung lesen oder den Kundendienst nach entsprechenden Anweisungen befragen.



## ACHTUNG



- Kinder sollten Akkus nur unter Aufsicht verwenden. Wende dich sofort an einen Arzt, wenn eine Zelle oder ein Akku verschluckt wurde.

## HINWEIS

- Der Akku muss vor dem Recyceln oder Entsorgen aus dem Roboter entfernt werden.
- Optimale Ergebnisse erzielst du nur mit dem iRobot® Lithium-Ionen-Akku, der im Lieferumfang enthalten ist.
- Verwende keine nicht wiederaufladbaren Akkus oder Batterien. Verwende nur den im Lieferumfang des Produkts enthaltenen Akku. Kaufe als Ersatz einen identischen Akku von iRobot oder erkundige dich beim iRobot Kundendienst nach infrage kommenden alternativen Akkus.
- Lade den Akku immer auf und entferne ihn aus deinem Roboter und aus dem Zubehör, bevor du das Gerät für längere Zeit lagerst.



Dieses Symbol auf der Batterie zeigt an, dass die Batterie nicht mit unsortiertem Hausmüll entsorgt werden darf. Als Endverbraucher ist es Ihre Verantwortung, die verbrauchte Batterie in Ihrem Gerät umweltsensibel zu entsorgen:

- (1) Rückgabe an den Vertrieb/Händler, von dem Sie das Produkt gekauft haben; oder
- (2) Ablegen in einer ausgewiesenen Sammelstelle.

Die getrennte Sammlung und das Recycling von Altbatterien zum Zeitpunkt der Entsorgung trägt dazu bei, natürliche Ressourcen zu schonen und sicherzustellen, dass sie in einer Weise recycelt werden, die die menschliche Gesundheit und die Umwelt schützt. Für weitere Informationen wenden Sie sich bitte an Ihre örtliche Recyclingstelle oder an den Händler, bei dem Sie das Produkt ursprünglich erworben haben. Wenn Altbatterien nicht ordnungsgemäß entsorgt werden, können negative Auswirkungen auf die Umwelt und die menschliche Gesundheit durch die in den Batterien und Akkus enthaltenen Stoffe entstehen. Informationen zu den Auswirkungen problematischer Substanzen im Batterieabfallstrom finden Sie unter folgender Quelle: <http://ec.europa.eu/environment/waste/batteries/>

# Über Ihren Roomba® Saugroboter

## Ansicht von oben

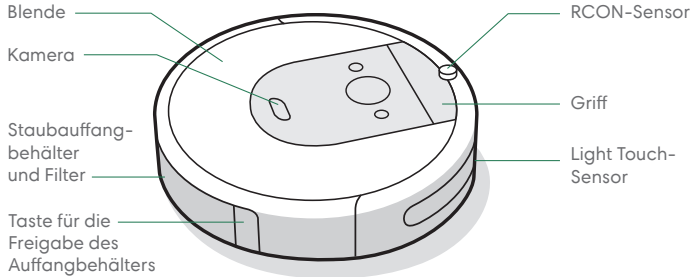

## Ansicht von unten

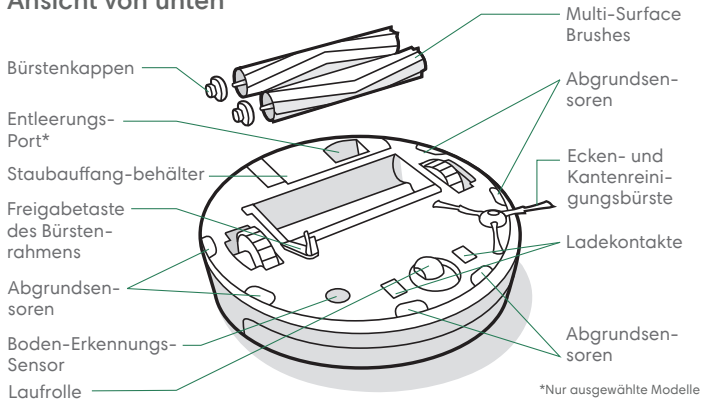

## Home Base™ Ladestation

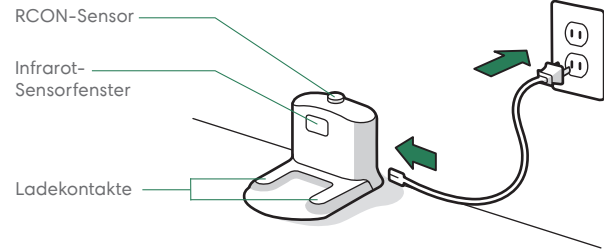

## Tasten und Anzeigen

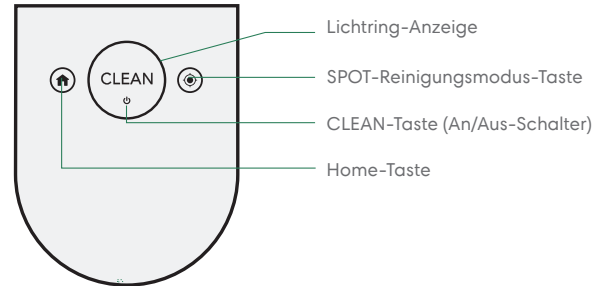

# Über Ihre Clean Base™ Automatische Entleerung

DE

## Vorderansicht

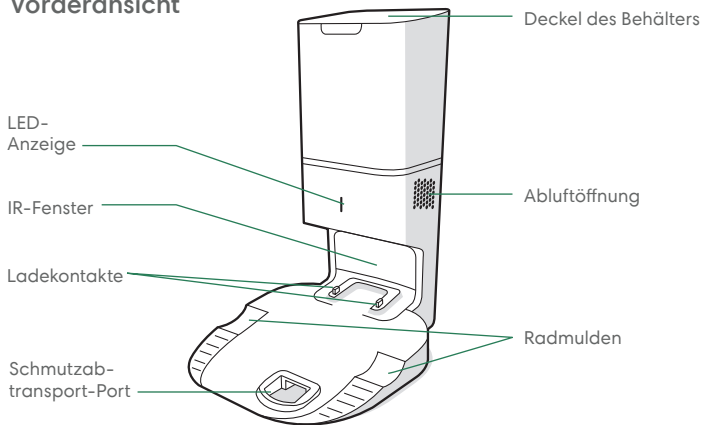

## Rückansicht

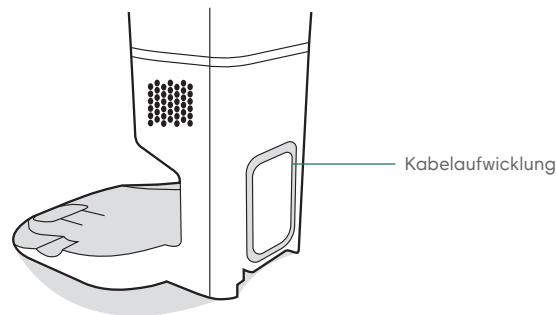

## Ansicht von oben

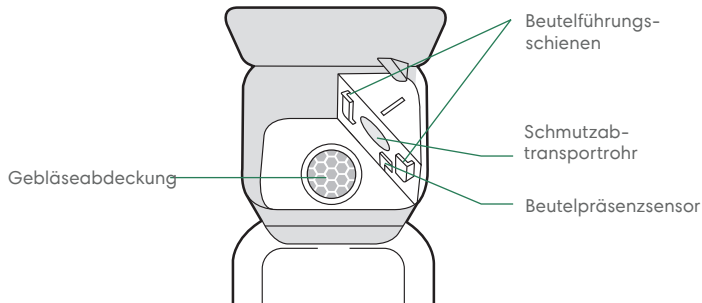

## Ansicht von unten

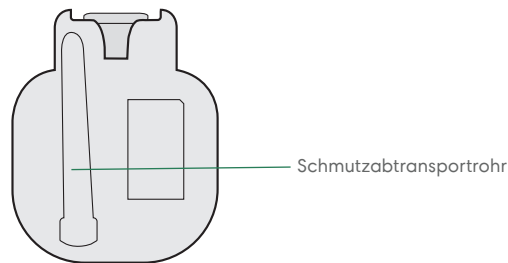

# Verwendung der automatischen Entleerung

## Positionieren Sie die Clean Base™ Automatische Entleerung

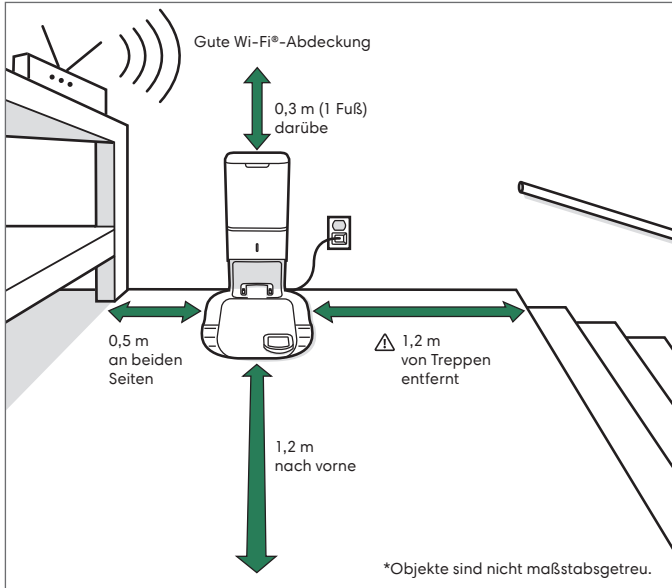

**⚠️ WARNUNG:** Um zu verhindern, dass der Roboter eine Treppe hinunterfällt, müssen Sie sicherstellen, dass die Ladestation mindestens 1,2 m von einem Treppenabsatz entfernt aufgestellt ist.

## Laden Sie die iRobot-Home-App herunter und stellen Sie eine Verbindung mit dem Wi-Fi® her.

- Folgen Sie den Anweisungen, um Ihren Roomba® einzustellen.
- Stellen Sie die PrecisionVision Navigation ein, um Hindernissen in Echtzeit auszuweichen.
- Legen Sie einen Zeitplan für die automatische Reinigung fest, und passen Sie die Reinigungseinstellungen an.
- Erstellen Sie Smart Maps, um Ihrem Roboter zu sagen, wann und wo er reinigen soll.



## Über die automatische Entleerung

Während der Reinigung kehrt Ihr Roboter automatisch zur Entleerung zurück, um den Behälter zu leeren und sich bei Bedarf wieder aufzuladen.

Die LED-Anzeige der Entleerung leuchtet rot, wenn ein neuer Beutel benötigt wird. Wenn Verstopfungen festgestellt werden, führt die Entleerung zusätzliche Versuche durch, die Verstopfung automatisch zu lösen.

**📖 Hinweis:** Wenn Sie Ihren Roboter manuell auf die Entleerung stellen, wird er nicht automatisch entleert. Verwenden Sie in diesem Fall die iRobot Home-App oder die Taste  auf Ihrem Roboter, um den Behälter des Roboters manuell zu leeren.

## Reinigung



Entfernen Sie vor der Reinigung herumliegende Dinge vom Boden. Verwenden Sie den Roboter häufig, um die Böden dauerhaft gepflegt und sauber zu halten.

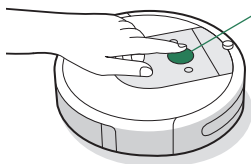

### Einfach CLEAN drücken

Tippen Sie auf Start/Pause/Fortsetzen

Halten Sie 3 Sekunden lang gedrückt, um eine Aufgabe zu beenden

- Ihr Roboter wird Ihr Zuhause automatisch erkunden und reinigen. Am Ende einer Reinigungsaufgabe und wann immer er aufgeladen werden muss, kehrt er zur Ladestation zurück.
- Um den Roboter zurück zur Ladestation zu schicken, tippen Sie auf . Ein blaues Lichtringmuster zeigt an, dass der Roboter die Ladestation sucht.
- Wenn Ihr Roboter einen besonders schmutzigen Bereich erkennt, aktiviert er den Dirt Detect™-Modus und bewegt sich vorwärts und rückwärts, um den Bereich gründlicher zu reinigen. Die Lichtringanzeige blinkt blau.
- Tippen Sie auf , um einen bestimmten Bereich im SPOT-Reinigungsmodus zu reinigen. Der Roboter reinigt, indem er spiralförmig einen Bereich von etwa 1 Meter Durchmesser zunächst nach außen und dann wieder zurück zu seinem Ausgangspunkt abfährt. Die Lichtringanzeige zeigt eine blaue Spirale.



Wenn der Roboter feststellt, dass der Behälter geleert werden muss, leuchtet die Lichtringanzeige in einer roten Fließbewegung nach hinten.

## Aufladen



### Weißer Lichtring beim Aufladen

Solides Weiß: voll aufgeladen

Pulsierendes Weiß: wird aufgeladen

- Stellen Sie den Roboter auf die Ladestation, um den Akku zu aktivieren.
  - Hinweis:** Ihr Roboter wird teilweise aufgeladen geliefert, wir empfehlen jedoch, dass Sie den Roboter drei Stunden lang aufladen, bevor Sie die erste Reinigungsaufgabe starten.
- Wenn der „CLEAN“-Text während des Ladevorgangs pulsiert, befindet sich der Roboter gerade in der Mitte einer Reinigungsaufgabe und nimmt die Aufgabe automatisch wieder auf, sobald er wieder aufgeladen wurde.
- Der Saugroboter verbraucht eine geringe Energiemenge, wenn er sich auf der Ladestation befindet. Sie können den Roboter in einen noch energiesparenderen Modus versetzen, wenn er nicht gebraucht wird. Anweisungen und Einzelheiten zum Standby-Modus mit reduzierter Leistung finden Sie in der iRobot Home-App.
- Bei längerer Lagerung schalten Sie den Roboter aus, indem Sie ihn aus der Ladestation nehmen und 10 Sekunden lang gedrückt halten. Lagern Sie den Roboter an einem kühlen, trockenen Ort.

# Roomba Combo™ Behälters

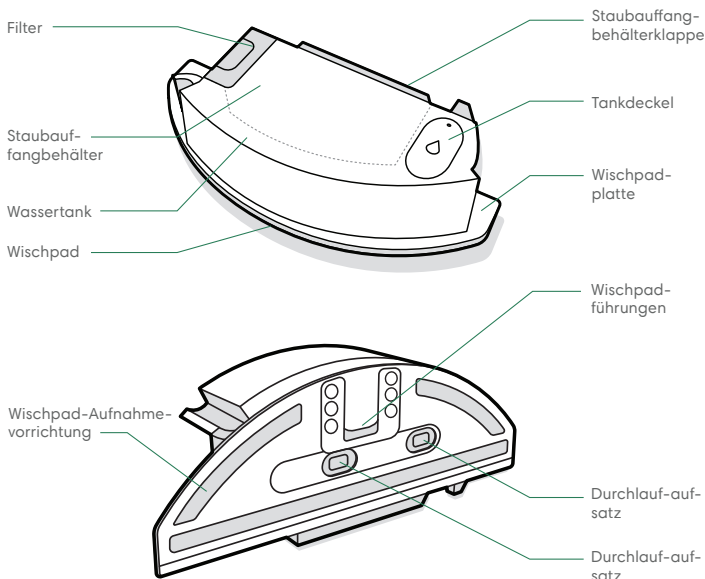

**WICHTIG:** Du musst dein Produkt in der iRobot Home App registrieren und einen Kartierungslauf durchführen, bevor der Combo Behälter verwendet werden kann. Eine Anleitung dazu findest du in der Karte *Aktivierung deines Combo Behälters*.

## 1 FÜLLEN DES BEHÄLTERS

Schiebe das Pad nach unten über die Führung. Drücke das Pad auf die Platte, um es zu befestigen.

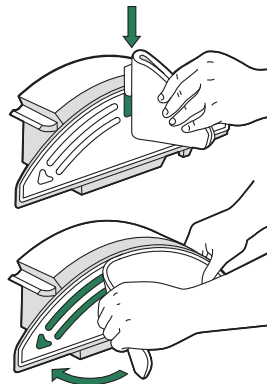

## 2 FÜLLEN DES BEHÄLTERS

Fülle den Combo Behälter mit Wasser, in den dafür vorgesehenen Wassertank. Du kannst auch eine passende Reinigungslösung verwenden. Passende Reinigungslösungen sind unter [answers.irobot.com/s/roomba-combo-cleanser](https://answers.irobot.com/s/roomba-combo-cleanser) aufgeführt

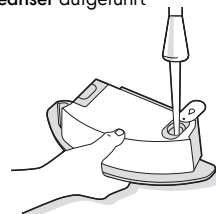

**Hinweis:** Der Behälter beginnt das Wischpad zu befeuchten, sobald Wasser in den Tank gegeben wird.

## 3 AUSTAUSCHEN DER BEHÄLTER

Entferne den Staubbehälter vom Roboter und setze den Combo Behälter ein.

**WICHTIG:** Drehe den Roboter nicht um, wenn der Combo Behälter eingesetzt ist.

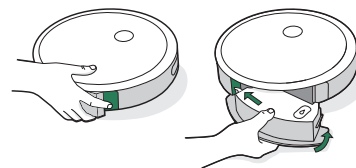

# Pflege und Wartung

## Hinweise zu Pflege und Wartung

Um die höchste Leistung Ihres Roboters zu garantieren, führen Sie die auf den folgenden Seiten beschriebenen Maßnahmen durch. Sie finden weitere Anleitungsvideos in der iRobot Home-App. Wenn Ihnen auffällt, dass der Roboter weniger Schmutz vom Boden aufnimmt, leeren Sie den Auffangbehälter aus, säubern Sie den Filter und reinigen Sie die Bürsten

Teil	Reinigungshäufigkeit	Austauschhäufigkeit*
Auffangbehälter	Behälter nach Bedarf waschen	
Filter	Einmal in der Woche reinigen. (zweimal pro Woche, wenn Sie ein Haustier haben). Nicht waschen.	Alle 2 Monate
Sensor für einen vollen Auffangbehälter	Alle 2 Wochen reinigen	
Vordere Laufrolle	Alle 2 Wochen reinigen	Alle 12 Monate
Kantenbürste und Bürsten für verschiedene Oberflächen	Einmal im Monat reinigen (zweimal pro Monat, wenn Sie ein Haustier haben)	Alle 12 Monate
Sensoren und Ladekontakte	Einmal im Monat reinigen	
Wischpad	Nach einer Wischaufgabe reinigen	Nach 30 Wäschen
Durchlaufaufsatz	Bei Verschmutzung oder Verschleiß austauschen	
Beutel	-	Die Beutel sollten ausgetauscht werden, wenn sie durch die LED-Anzeige/App dazu aufgefordert werden
Ladekontakte IR-Fenster	Einmal im Monat	-
Gebälseabdeckung im Behälter	Einmal im Monat (entfernen Sie Schmutz von der Gebälseabdeckung)	-

 **Hinweis:** iRobot stellt verschiedene Ersatz- und Zubehörteile her. Wenn du ein Ersatzteil benötigst, erhältst du vom iRobot Kundendienst weitere Informationen.

\*Die Austauschhäufigkeit kann variieren. Teile sollten ausgetauscht werden, wenn sich Verschleißanzeichen zeigen.

## Leeren des Auffangbehälters

- 1 Drücken Sie die Taste für die Freigabe des Auffangbehälters, und entfernen Sie den Auffangbehälter.

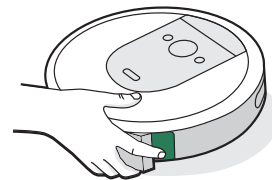

- 2 Öffnen Sie die Auffangbehälterklappe, um den Auffangbehälter zu leeren.

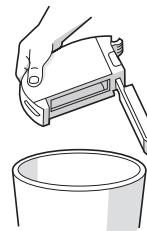

- 3 Setzen Sie den Auffangbehälter wieder in den Roboter ein.

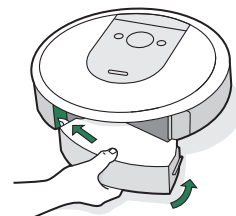

## Reinigen des Filters

- 1 Entfernen Sie den Behälter. Entfernen Sie den Filter, indem Sie ihn an beiden Händen ergreifen und herausziehen.

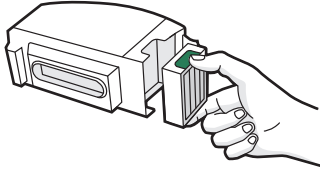

- 2 Entfernen Sie allen Schmutz aus dem Filter am Rand eines Abfallimers.



- 3 Setzen Sie den Filter mit den gezahnten Griffen nach außen wieder ein. Setzen Sie den Auffangbehälter wieder in den Roboter ein.

- \* **Wichtig:** Der Roboter funktioniert nicht, wenn der Filter nicht korrekt installiert ist. Tauschen Sie den Filter alle zwei Monate aus.

## Reinigen der Sensoren für einen vollen Auffangbehälter

- 1 Entfernen und leeren Sie den Auffangbehälter.

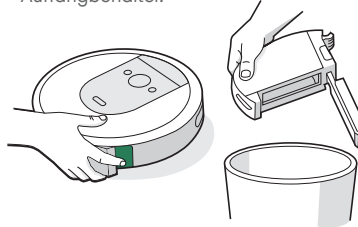

- 2 Wischen Sie die inneren Sensoren mit einem sauberen, trockenen Tuch ab..

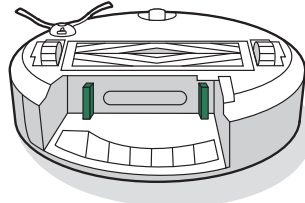

- 3 Wischen Sie die Auffangbehälterklappe mit einem sauberen, trockenen Tuch ab.

Geschlossene Klappe

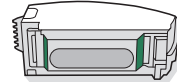

Geöffnete Klappe

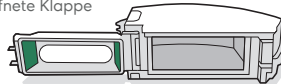

## Waschen des Auffangbehälters

- \* **Wichtig:** Waschen Sie den Filter nicht. Entfernen Sie den Filter, bevor Sie den Behälter waschen.

- 1 Lösen Sie den Auffangbehälter, entfernen Sie den Filter, und öffnen Sie die Auffangbehälterklappe.

- 2 Spülen Sie den Auffangbehälter mit warmem Wasser aus.

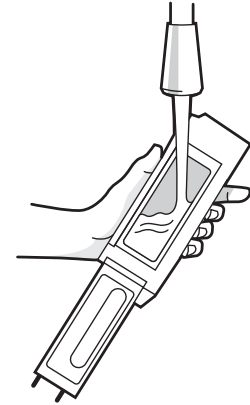

- ☰ **Hinweis:** Der Auffangbehälter ist nicht für die Spülmaschine geeignet.

- 3 Stellen Sie sicher, dass der Auffangbehälter vollständig trocken ist. Setzen Sie den Filter wieder ein, und installieren Sie den Auffangbehälter wieder in dem Roboter.

## Reinigung der Kantenbürste

- 1 Verwenden Sie eine Münze oder einen kleinen Schraubendreher, um die Schraube zu lösen, die die Ecken- und Kantenreinigungsbürste hält.
- 2 Ziehen Sie, um die Ecken- und Kantenreinigungsbürste zu entfernen. Entfernen Sie Haare und Schmutzpartikel und setzen Sie die Bürste wieder ein.

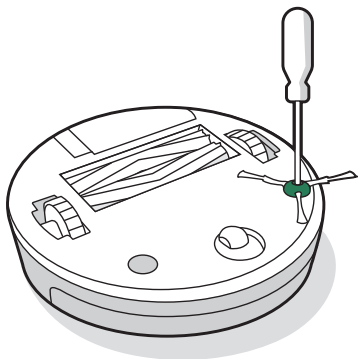

## Reinigung der vorderen Laufrolle

- 1 Ziehen Sie fest am Vorderradmodul, um es vom Roboter zu entfernen.

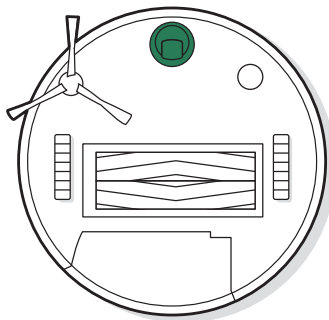

- Wichtig:** Wenn sich Haare oder Schmutz an der vorderen Laufrolle befinden, kann der Bodenbelag beschädigt werden. Wenn das Rad nach der Reinigung nicht frei läuft, wenden Sie sich an den Kundendienst.

- 2 Ziehen Sie fest am Rad, um es aus dem Gehäuse zu entfernen (siehe Abbildung unten).

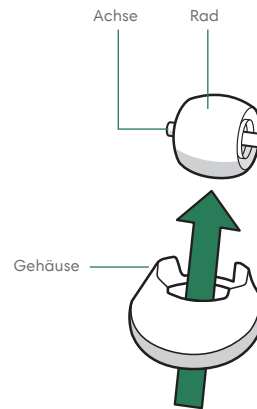

- 3 Entfernen Sie allen Schmutz aus der Vertiefung für die Laufrolle einrastet.
- 4 Setzen Sie anschließend alle Teile wieder ein. Achten Sie darauf, dass das Rad wieder einrastet.

## Reinigung der Bürsten für verschiedene Oberflächen

- 1 Drücken Sie auf die Freigabetaste des Bürstenrahmens, heben Sie die Taste hoch, und entfernen Sie alle Fremdkörper.

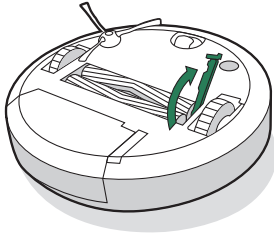

- 2 Entfernen Sie die Bürsten aus dem Roboter. Entfernen Sie die Bürstenkappen von den Enden der Bürsten. Entfernen Sie alle Haare oder Verschmutzungen, die sich unter den Kappen angesammelt haben. Setzen Sie die Bürstenkappen wieder auf.

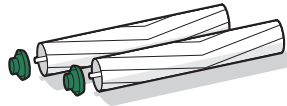

- 3 Entfernen Sie alle Haare und Verschmutzungen von den quadratischen und sechseckigen Stiften an den gegenüberliegenden Seiten der Bürsten.



- 4 Entfernen Sie den Auffangbehälter aus dem Roboter, und beseitigen Sie allen Schmutz aus dem Saugweg.

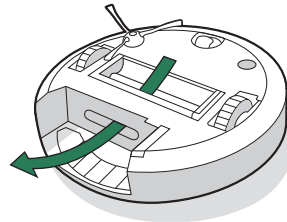

- 5 Installieren Sie die Bürsten wieder in dem Roboter. Passen Sie die Form der Bürstenstifte an die Form der Bürstensymbole im Reinigungskopfmodul an.

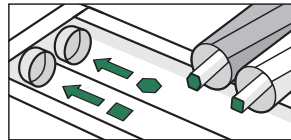

## Reinigen von IR-Fenster und Ladekontakten

- 1 Wische die Sensoren und Ladekontakte mit einem sauberen, trockenen Tuch ab. Alternativ kannst du ein Putztuch aus Melaminschaum verwenden, um Rückstände auf dem Roboter und den Ladekontakten der Clean Base zu entfernen.e.

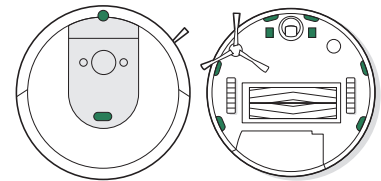

- 2 Überprüfen Sie die Sensoren und Ladekontakte, um sicherzustellen, dass sie frei von Schmutz sind. Wischen Sie sie mit einem sauberen, trockenen Tuch ab.

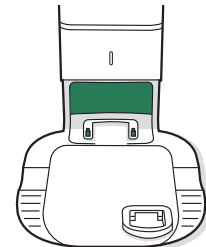

- \* **Wichtig:** Sprühen Sie keine Reinigungslösung oder Wasser direkt auf die Sensoren oder die Sensoröffnungen.

## Entfernen von Schmutz von der Gebläseabdeckung

Überprüfen Sie die Gebläseabdeckung auf vorhandene Flusen oder Schmutz und wischen Sie sie mit einem sauberen, trockenen Tuch ab.

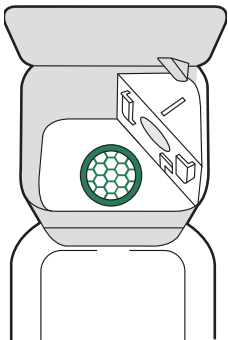

## Reinigung des Wischpads

### HANDWÄSCHE

Wasche das Wischpad gründlich mit warmem Wasser.

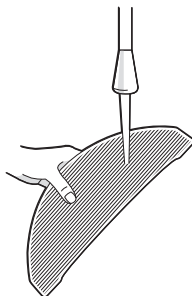

### MASCHINENWÄSCHE

Wasche die Wischpads mit einem Warmwaschprogramm und trockne sie an der Luft. Gib die Wischpads nicht in den Trockner. Wasche die Wischpads nicht zusammen mit Feinwäsche.

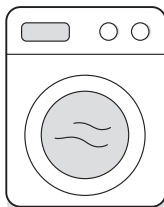

## Einsetzen des Durchlaufaufsatzes

- 1 Entferne die Wischpadplatte vom Combo Behälter

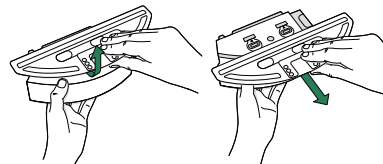

- 2 Entferne den Durchlaufaufsatz, indem du an der seitlichen Gummilasche ziehst.

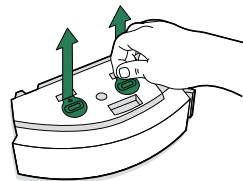

- 3 Ersetze den Durchlaufaufsatz durch einen neuen, den du fest in seine Verankerung drückst, um die Versiegelung abzudichten und damit ein Auslaufen zu verhindern.

- 4 Setze die Wischpadplatte wieder ein.

## Ersetzen des Beutels

- 1 Klappen Sie den Decken des Behälters zum Öffnen auf.

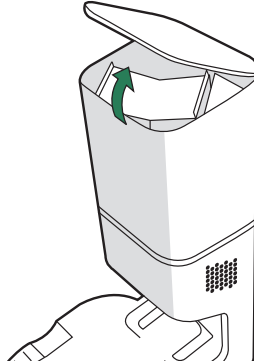

- 2 Ziehen Sie die Kunststoffkarte nach oben, um den Beutel aus dem Behälter zu entfernen.

 **Hinweis:** Dadurch wird der Beutel abgedichtet, sodass Staub und Schmutz nicht entweichen können.



- 3 Entsorgen Sie den gebrauchten Beutel.

- 4 Setzen Sie einen neuen Beutel ein und schieben Sie die Plastikkarte in die Führungsschienen.

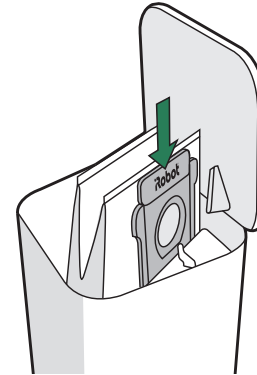

- 5 Drücken Sie auf den Deckel, um sicherzustellen, dass er vollständig geschlossen ist.

 **Hinweis:** Um eine optimale Leistung mit Ihrem Roboter und der automatischen Entleerung zu erzielen, reinigen und/oder ersetzen Sie den Filter Ihres Roboters nach Bedarf.

# Fehlerbehebung

## Automatische Entleerung

Die Entleerung informiert Sie, wenn etwas nicht stimmt über eine LED-Anzeige an der Vorderseite des Behälters und durch die iRobot Home-App.

LED-Anzeige	Häufiger Fehler	Behebung
Durchgängig rot	Beutel voll oder fehlt	<ol style="list-style-type: none"><li>1. Ersetzen Sie den Beutel, wenn er voll ist oder fehlt.</li><li>2. Stellen Sie sicher, dass der Beutel sicher eingesetzt ist.</li><li>3. Wenn das Problem weiterhin besteht, entfernen Sie jeglichen Schmutz vom Port an der Unterseite Ihres Roboters und der Entleerung.</li></ol>
Rot blinkend	Auf dem Abtransportweg des Docks befindet sich ein Leck oder eine Verstopfung	<ol style="list-style-type: none"><li>1. Stellen Sie sicher, dass der Deckel des Behälters nach unten gedrückt und fest verschlossen ist. Tippen Sie auf die Taste  an Ihrem Roboter, um den Behälter manuell zu leeren.</li><li>2. Entfernen Sie jeglichen Schmutz vom Port an der Unterseite des Roboters und der Entleerung.</li><li>3. Entfernen Sie die Entleerung von der Wand. Legen Sie sie auf die Seite und inspizieren Sie das Abtransportrohr auf Verunreinigungen. Entfernen Sie gegebenenfalls das Rohr, um eventuellen Schmutz zu entfernen.</li></ol>

## Fehlerbehebung

- Ihr Roboter lässt Sie wissen, dass etwas nicht stimmt, indem er eine Audiowarnung abspielt und die Lichtringanzeige rot aufleuchtet. Drücken Sie CLEAN oder tippen Sie auf den Stoßfänger für Details. Weitere Unterstützung und Anleitungsvideos finden Sie in der iRobot Home-App.

Roter Lichtring

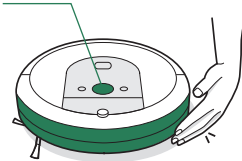

Niedriger Akkustand.  
Bitte laden Sie das  
Gerät auf.

- Nach 90 Minuten Inaktivität abseits der Ladestation beendet der Roboter automatisch seine Reinigungsaufgabe.

## Batteriesicherheit und Versand

Optimale Ergebnisse erzielen Sie nur mit dem iRobot-Lithium-Ionen-Akku, der mit Ihrem Roboter ausgeliefert wird.

**WARNUNG:** Für Lithium-Ionen-Akkus und Produkte mit Lithium-Ionen-Akkus gelten strenge Transportbestimmungen. Wenn Sie dieses Produkt versenden möchten oder mit ihm verreisen, **MÜSSEN** Sie die folgenden Versandanweisungen einhalten.



- Der Akku **MUSS** vor dem Versand ausgeschaltet werden.
- Schalten Sie den Akku aus, indem Sie den Roboter von der Ladestation nehmen und  10 Sekunden lang gedrückt halten. Alle Anzeigelampen erlöschen.
- Verpacken Sie den Roboter sicher für den Versand.
- Wenn Sie weitere Hilfe benötigen, wenden Sie sich an unser Kundendienstteam oder besuchen Sie [global.irobot.com](http://global.irobot.com).

# Regulatorische Informationen



Hiermit erklärt die iRobot Corporation, dass dieses Funkgerät der EU-Richtlinie für Funkanlagen 2014/53/EU und der RoHS-Richtlinie 2011/65/EU entspricht. Der vollständige Text der EU-Konformitätserklärung steht unter folgender Internetadresse bereit: [www.irobot.com/compliance](http://www.irobot.com/compliance).



Hiermit erklärt die iRobot Corporation, dass dieses Funkgerät den Vorschriften für Funkanlagen von 2017 und der Richtlinie zur Beschränkung gefährlicher Stoffe in Elektro- und Elektronikgeräten von 2012 entspricht. Der vollständige Text der UKCA-Konformitätserklärung steht unter folgender Internetadresse bereit: [www.irobot.com/compliance](http://www.irobot.com/compliance)

Das Regulierungsmodell RVB-Y2 enthält das Harpoon-Funkmodulmodell AXE-Y1. Das Harpoon-Funkmodul ist ein Dual-Band-Funkmodul, das in den 2,4-GHz- und 5-GHz-WLAN-Bändern arbeitet.

- Die 2,4-GHz-Frequenz ist auf einen Betrieb zwischen 2.400 MHz und 2.483 MHz mit einer maximalen EIRP-Ausgangsleistung von 17,56 dBm (57 mW) bei 2.472 MHz beschränkt.
- Die 5-GHz-Frequenz ist auf einen Betrieb zwischen 5.150 MHz und 5.725 MHz mit einer maximalen EIRP-Ausgangsleistung von 18,23 dBm (66,52 mW) bei 5.700 MHz beschränkt.
- Für Israel ist das 5-GHz-Band auf einen Betrieb zwischen 5.150 MHz und 5.350 MHz beschränkt.



Dieses Symbol auf dem Produkt zeigt an, dass das Gerät nicht mit unsortiertem Hausmüll entsorgt werden darf. Als Endverbraucher unterliegt es deiner Verantwortung, das Altgerät umweltschonend auf folgende Weise zu entsorgen:

- (1) Rückgabe an den Vertrieb/Händler, von dem du das Produkt gekauft hast; oder
- (2) Abgabe in einer ausgewiesenen Sammelstelle.

Durch die korrekte Entsorgung dieses Produkts können wertvolle Ressourcen eingespart und mögliche negative Auswirkungen auf die menschliche Gesundheit und die Umwelt verhindert werden, die ansonsten durch unsachgemäße Handhabung von Abfällen entstehen könnten. Weitere Informationen erhältst du bei der vor Ort zuständigen Behörde oder bei deiner nächsten Sammelstelle. Für die unsachgemäße Entsorgung dieser Abfälle können gemäß den in deinem Land geltenden Rechtsvorschriften Strafen verhängt werden. Weitere Informationen findest du auf der folgenden Webseite: [https://ec.europa.eu/environment/topics/waste-and-recycling/waste-electrical-and-electronic-equipment-weee\\_en](https://ec.europa.eu/environment/topics/waste-and-recycling/waste-electrical-and-electronic-equipment-weee_en)

Riciclare il prodotto iRobot alla fine del ciclo di vita in modo responsabile secondo le normative locali. Di seguito è riportato un elenco delle organizzazioni di riciclaggio dei RAEE con cui iRobot ha stipulato un contratto al momento della vendita del prodotto.

Paese	Organizzazione	URL
Austria	UFH	<a href="http://www.elektro-ade.at/elektrogeraete-sammeln/liste-der-sammelstoesterreich/">http://www.elektro-ade.at/elektrogeraete-sammeln/liste-der-sammelstoesterreich/</a>
Belgio	Recupel	<a href="https://www.recupel.be/en/where-to-go/?search-collectionPoints=&amp;categories=1%2C2%2C3%2C4#">https://www.recupel.be/en/where-to-go/?search-collectionPoints=&amp;categories=1%2C2%2C3%2C4#</a>
Germania	Zentek	<a href="https://www.ear-system.de/ear-verzeichnis/sammel-und-ruecknahmestack">https://www.ear-system.de/ear-verzeichnis/sammel-und-ruecknahmestack</a>
Danimarca	Elretul	<a href="https://www.dpa-system.dk/DPAApplications/DPADB.aspx?wf=CollectionPointSearch.as">https://www.dpa-system.dk/DPAApplications/DPADB.aspx?wf=CollectionPointSearch.as</a>
Spagna	Ecotic	<a href="https://punto-limpio.info/">https://punto-limpio.info/</a>
Francia	Eco-systemes	<a href="https://www.eco-systemes.fr/france">https://www.eco-systemes.fr/france</a>
Irlanda	WEEE Ireland	<a href="http://www.weeireland.ie/household-recycling/where-can-i-recycle/">http://www.weeireland.ie/household-recycling/where-can-i-recycle/</a>
Paesi Bassi	Wecycle	<a href="https://www.watismijnapparaatwaard.nl/">https://www.watismijnapparaatwaard.nl/</a>
Svezia	El-Kretsen	<a href="https://www.sopor.nu/sortera-återvinn/">https://www.sopor.nu/sortera-återvinn/</a>
Regno Unito	Repic	<a href="http://www.responsible-recycling.co.uk/contact-us/find-your-local-recy">http://www.responsible-recycling.co.uk/contact-us/find-your-local-recy</a>

iRobot Corporation, 8 Crosby Drive, Bedford MA 01730, USA

# iRobot®

©2022 iRobot Corporation, 8 Crosby Drive, Bedford, MA 01730 USA. Alle Rechte vorbehalten. iRobot, Roomba, iAdapt und Virtual Wall sind eingetragene Marken der iRobot Corporation. Dirt Detect und Home Base sind Marken der iRobot Corporation. Wi-Fi und das Wi-Fi-Logo sind eingetragene Marken der Wi-Fi Alliance.

14 Weitere Informationen findest du unter [global.irobot.com](http://global.irobot.com).

## iRobot® Kundendienst

### USA und Kanada

Falls du Fragen oder Kommentare zu deinem Produkt hast, wende dich bitte zunächst an iRobot, bevor du einen Einzelhändler kontaktierst.

Besuche zunächst [global.irobot.com](http://global.irobot.com) mit Tipps, häufig gestellten Fragen und Informationen zu Zubehörteilen. Diese Informationen findest du auch in der iRobot Home App. Solltest du danach immer noch Hilfe benötigen, wende dich an unseren US-Kundendienst unter (877) 855-8593.

### iRobot USA – Erreichbarkeit des Kundendienstes

Montag bis Freitag: 9:00–21:00 Uhr EST (15:00–03:00 Uhr CET)

Samstag und Sonntag, 9:00–18:00 Uhr EST (15:00–00:00 Uhr CET)

### Außerhalb der USA und Kanadas

Besuche die Website [global.irobot.com](http://global.irobot.com) und:

Erfahre mehr über iRobot in deinem Land.

Erhalte Hinweise und Tipps, wie du die Leistung des Produkts noch steigern kannst.

Erhalte Antworten auf deine Fragen.

Nimm Kontakt zu deiner Kundenbetreuung auf.

Die vollständige Bedienungsanleitung findest du unter: [about.irobot.com/manual#comboi8plus](http://about.irobot.com/manual#comboi8plus)

# Informacje dotyczące bezpieczeństwa

## Ważne wskazówki dotyczące bezpieczeństwa

PL

Niniejszy przewodnik użytkownika zawiera informacje na temat zgodnych z normami modeli: ADE-N2 i RVB-Y2, Akumulator: ABL-D1, ABL-D1A

### ZACHOWAJ TE INSTRUKCJE

 **OSTRZEŻENIE:** Podczas korzystania z urządzenia elektrycznego zawsze przestrzegaj podstawowych środków ostrożności, w tym:

### NALEŻY PRZECZYTAĆ WSZYSTKIE INSTRUKCJE

 **OSTRZEŻENIE:** Aby zmniejszyć ryzyko odniesienia obrażeń lub uszkodzenia robota podczas jego konfigurowania, użytkowania i konserwacji, należy zapoznać się ze środkami ostrożności i je stosować.

Niniejsze urządzenie może być używane przez dzieci w wieku od 8 lat i osoby o ograniczeniach ruchowych, sensorycznych lub umysłowych bądź nieposiadające odpowiedniego doświadczenia lub wiedzy, jeśli są one nadzorowane lub zostały przeszkolone w zakresie bezpiecznego użytkowania urządzenia i rozumieją związane z tym zagrożenia. Dzieci nie powinny bawić się urządzeniem. Dzieci nie powinny czyścić ani konserwować urządzenia bez nadzoru.

 Jest to symbol ostrzeżenia dotyczącego bezpieczeństwa. Służy do ostrzegania o potencjalnych zagrożeniach dla zdrowia. Aby uniknąć możliwych obrażeń lub śmierci, należy przestrzegać wszystkich instrukcji dotyczących bezpieczeństwa towarzyszących temu symbolowi.

 Ryzyko porażenia prądem elektrycznym

 Urządzenie klasy II

 Znamionowa moc wyjściowa, prąd stały

 Przeczytaj instrukcję obsługi

 Symbol ogólny recyklingu

 Ryzyko pożaru

 Tylko do użytku w pomieszczeniach

 Znamionowa moc wyjściowa, prąd stały

 Przechowywać w miejscu niedostępnym dla dzieci

**BFP** Zabezpieczenie przed prądem zwrotnym

 Oddzielny zasilacz

 Znamionowa moc wyjściowa, prąd zmienny

**OSTRZEŻENIE:** Wskazuje potencjalnie niebezpieczną sytuację, która może być przyczyną śmierci lub poważnych obrażeń ciała.

**PRZESTROGA:** Wskazuje potencjalnie niebezpieczną sytuację, która może być przyczyną lekkich lub średnich obrażeń ciała.

**UWAGA:** Wskazuje potencjalnie niebezpieczną sytuację, która może być przyczyną uszkodzenia mienia.

## INFORMACJE OGÓLNE



# OSTRZEŻENIE



- Ten produkt nie jest zabawką. Podczas pracy urządzenia małe dzieci i zwierzęta powinny pozostawać pod nadzorem.
- Nie wolno obsługiwać robota ani stacji dokującej mokrymi rękami.
- Nie należy używać nieautoryzowanych ładowarek. Użycie nieautoryzowanej ładowarki może spowodować wytwarzanie ciepła lub dymu przez akumulator bądź jego zapłon lub wybuch.
- Robot jest dostarczany z przewodem zasilającym zatwierdzonym dla danego regionu i jest przeznaczony do podłączenia wyłącznie do standardowego gniazdka zasilania prądem zmiennym w gospodarstwie domowym. Nie należy używać żadnego innego przewodu zasilającego. Jeśli zajdzie potrzeba wymiany przewodu, należy skontaktować się z Biurem Obsługi Klienta, aby dowiedzieć się, jaki przewód zasilający jest odpowiedni dla danego kraju.
- Nie należy demontować ani otwierać stacji ładująco-czyszczącej, chyba że zostanie to wskazane w instrukcji. Wewnątrz nie ma żadnych części, które użytkownik mógłby samodzielnie serwisować. Serwis należy zlecić wykwalifikowanemu personelowi technicznemu.
- Niebezpieczeństwo porażenia prądem. Urządzenia należy używać wyłącznie w suchych pomieszczeniach.
- Nie należy obsługiwać tego produktu mokrymi rękami.
- Urządzenie powinno być przechowywane i użytkowane tylko w temperaturze pokojowej.
- Należy pamiętać, że po czyszczeniu na mokro za pomocą robota podłogi mogą być śliskie.
- Jeśli do pomieszczenia, które ma zostać posprzątane, przylega balkon, należy uniemożliwić dostęp do niego za pomocą fizycznej bariery w celu zapewnienia bezpiecznej eksploatacji urządzenia.
- Jeśli w pomieszczeniu, które ma zostać posprzątane, znajdują się takie urządzenia jak kuchenka, wentylator lub nawilżacz powietrza, przed rozpoczęciem pracy należy je z niego usunąć. Dotknięcie lub popchnięcie tych urządzeń przez robota grozi obrażeniami, wypadkiem lub uszkodzeniem sprzętu.



# PRZESTROGA



- Nie należy uruchamiać robota w pomieszczeniach z odsłoniętymi gniaздkami elektrycznymi lub zaworami odcinającymi gazu w podłodze.
- Nie należy obracać robota, gdy jest na nim zamontowany pojemnik Combo.
- Jeśli urządzenie zahaczy o przewód leżący na podłodze, może przypadkowo ściągnąć na podłogę przedmioty znajdujące się na stole lub półce. Przed uruchomieniem urządzenia należy uprzątnąć podłogi z takich przedmiotów jak ubrania, luźne kartki papieru, sznurki do żaluzji lub zasłon, przewody elektryczne i wszelkie delikatne obiekty.
- Wymagane czynności konserwacyjne należy przeprowadzać zgodnie z przewodnikiem użytkownika, aby zapewnić bezpieczną pracę robota i stacji dokującej.
- Należy pamiętać, że robot porusza się samodzielnie. W obszarze pracy robota należy zachować ostrożność, aby na niego nie nadeprnąc.
- Nie wolno używać urządzenia do sprzątania ostrych przedmiotów, szkła ani żadnych przedmiotów, które się palą lub tlą.
- Jeśli robot pracuje na kondygnacji ze schodami, należy usunąć wszelkie przeszkody z najwyższego stopnia.

# UWAGA

- Robota można używać wyłącznie na suchych powierzchniach. Nie należy używać urządzenia do sprzątania rozlanych płynów. Robota i stację dokującą należy chronić przed zamoknięciem.
- Nie należy umieszczać niczego na robocie.
- Nieutrzymywanie styków ładowania w czystości może uniemożliwić naładowanie akumulatora robota.
- Robota i stację dokującą należy chronić przed zamoknięciem.
- Przed uruchomieniem robota na podłogach twardych należy przetestować go na małym fragmencie takiej podłogi, aby sprawdzić, czy nadaje się do danego typu powierzchni. Używanie robota na nieodpowiednich powierzchniach może skutkować ich uszkodzeniem. W razie pytań dotyczących zgodności należy skontaktować się z producentem podłogi.
- Przed użyciem robota na wykładzinach lub dywanach należy upewnić się, że można je czyścić odkurzaczami z wałkami lub szczotkami. Używanie robota na nieodpowiednich wykładzinach lub dywanach może skutkować ich uszkodzeniem. W razie pytań dotyczących zgodności należy skontaktować się z producentem wykładziny lub dywanu.

## STACJA DOKUJĄCA

# OSTRZEŻENIE



- Aby zmniejszyć ryzyko porażenia prądem, przed czyszczeniem odłączyć urządzenie od zasilania.
- Nie należy wlewać żadnych płynów do urządzenia ani zanurzać go w wodzie.
- Nie należy używać urządzenia na zewnątrz ani na mokrych powierzchniach.
- Nie należy dopuszczać do używania urządzenia jako zabawki. Należy zwracać szczególną uwagę, gdy urządzenie używane jest przez dzieci lub w ich pobliżu.
- Należy używać urządzenia wyłącznie w sposób opisany w tej instrukcji.
- Nie należy używać urządzenia, jeśli przewód lub wtyczka są uszkodzone. Jeśli urządzenie nie działa tak, jak powinno, zostało upuszczone, uszkodzone, pozostawione na zewnątrz lub zanurzone w wodzie, należy oddać je do serwisu.
- Nie dotykać wtyczki ani urządzenia mokrymi rękami.
- Nie należy wkładać żadnych przedmiotów do otworów. Nie wolno używać urządzenia, jeśli którykolwiek otwór jest zatkany. Otwory należy czyścić z kurzu, kłaczków, włosów i wszystkiego, co może ograniczać przepływ powietrza.
- Aby uniknąć niebezpieczeństwa związanego z nieumyślnym wyzwoleniem wyłącznika termicznego, urządzenia nie należy zasilać przez zewnętrzne urządzenie włączające i wyłączające dopływ energii, takie jak sterownik zegarowy, ani podłączać do obwodu, który jest regularnie włączany i wyłączany.

## UWAGA

- Produktu nie wolno używać z jakąkolwiek przetwornicą napięcia. Użycie przetwornicy napięcia spowoduje natychmiastowe unieważnienie gwarancji.
- Jeśli w danym regionie często występują burze, zaleca się stosowanie dodatkowego zabezpieczenia przeciwprzepięciowego. Podczas silnej burzy z piorunami urządzenie przeciwprzepięciowe może ochronić stację ładującą czyszczącą.
- Urządzenia nie należy używać bez pojemnika na brud i/lub filtrów umieszczonych we właściwych miejscach.

## ŚRODEK CZYSZĄCY

# OSTRZEŻENIE



- Domowe środki czyszczące są bezpieczne, gdy są używane i przechowywane zgodnie z instrukcjami na etykiecie. Należy zawsze uważnie czytać instrukcje i postępować zgodnie ze wskazówkami.
- Stosować wyłącznie zatwierdzone środki czyszczące — ich listę można znaleźć na stronie [answers.irobot.com/s/roomba-combo-cleanser](https://answers.irobot.com/s/roomba-combo-cleanser).

- Ostrzeżenia dotyczące środka czyszczącego znajdują się na pudełku oraz na butelce ze środkiem.



Trzymać z dala od dzieci



Po użyciu optukać ręce



Trzymać z dala od oczu. Jeśli produkt dostanie się do oczu, przepłukać je dokładnie wodą

## AKUMULATOR

# OSTRZEŻENIE



- Nie należy otwierać, zgniatą, ogrzewać powyżej 80°C ani spalać akumulatora. Należy postępować zgodnie z instrukcjami producenta.
- Nie wolno dopuścić do zwarcia akumulatora poprzez kontakt metalowych obiektów z jego stykami lub zanurzenie go w cieczy. Nie należy narażać akumulatorów na wstrząsy mechaniczne.
- Należy cyklicznie sprawdzać, czy akumulator nie nosi śladów uszkodzeń oraz czy nie ma wycieków. Nie wolno ładować akumulatora uszkodzonego lub z wyciekami. Nie należy dopuszczać do kontaktu wyciekającej cieczy ze skórą lub oczami. Jeśli doszło do takiego kontaktu, należy przepłukać narażone miejsce dużą ilością wody i skonsultować się z lekarzem. Zużyty akumulator należy umieścić w szczelnie zamkniętym foliowym worku i bezpiecznie zutylizować zgodnie z miejscowymi przepisami o ochronie środowiska. Można też przekazać go do lokalnego autoryzowanego serwisu urządzeń iRobot w celu zutylizowania.
- Akumulatory litowo-jonowe i wyposażone w nie produkty podlegają rygorystycznym przepisom dotyczącym transportu. W razie konieczności wysyłki tego produktu (z akumulatorem) w celu serwisowania, podróży lub z innych powodów, należy zapoznać się z sekcją Rozwiązywanie problemów w przewodniku użytkownika lub skontaktować się z Biurem Obsługi Klienta, aby uzyskać instrukcje dotyczące wysyłki.



# PRZESTROGA



- Używanie akumulatora przez dzieci powinno być nadzorowane. W przypadku połknięcia ognia akumulatora lub baterii należy niezwłocznie skonsultować się z lekarzem.

## UWAGA

- Przed użyciem lub recyklingiem robota należy wyjąć z niego akumulator.
- W celu uzyskania najlepszych efektów należy stosować tylko akumulator litowo-jonowy iRobot dostarczony w zestawie z robotem.
- Nie należy używać baterii jednorazowych. Należy używać wyłącznie akumulatorów dostarczonych z produktem. W przypadku konieczności wymiany akumulatora należy zakupić identyczny lub skontaktować się z Biurem Obsługi Klienta firmy iRobot, aby dowiedzieć się, jakie inne akumulatory są dozwolone.
- Przed długotrwałym przechowywaniem należy zawsze naładować akumulator i wyjąć go z robota wraz ze wszystkimi akcesoriami.



Ten symbol na akumulatorze oznacza, że nie wolno go wyrzucać razem z niesortowanymi zwykłymi odpadami komunalnymi. Użytkownik końcowy ponosi odpowiedzialność za utylizowanie zużytego akumulatora w swoim urządzeniu w sposób przyjazny dla środowiska, tj.:

- (1) zwrócenie go do dystrybutora/sprzedawcy, u którego zakupiono produkt, lub
- (2) pozostawienie go w wyznaczonym punkcie zbiórki takich odpadów.

Oddzielne zbieranie i recykling zużytych akumulatorów w momencie ich utylizacji pomoże zachować zasoby naturalne i zapewnić recykling akumulatorów w sposób bezpieczny dla zdrowia ludzkiego i środowiska. Aby uzyskać więcej informacji, należy skontaktować się z lokalnym urzędem ds. recyklingu lub ze sprzedawcą, od którego pierwotnie zakupiono produkt. Niewłaściwa utylizacja zużytych akumulatorów może spowodować negatywne skutki dla środowiska naturalnego i zdrowia ludzkiego w związku z substancjami znajdującymi się w bateriach i akumulatorach. Informacje dotyczące wpływu substancji problematycznych w odpadach akumulatorowych można znaleźć pod adresem: <http://ec.europa.eu/environment/waste/batteries/>

# O robocie odkurzającym Roomba®

## Widok z góry

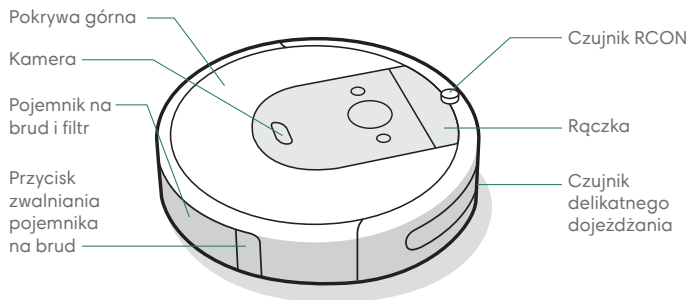

## Widok z dołu

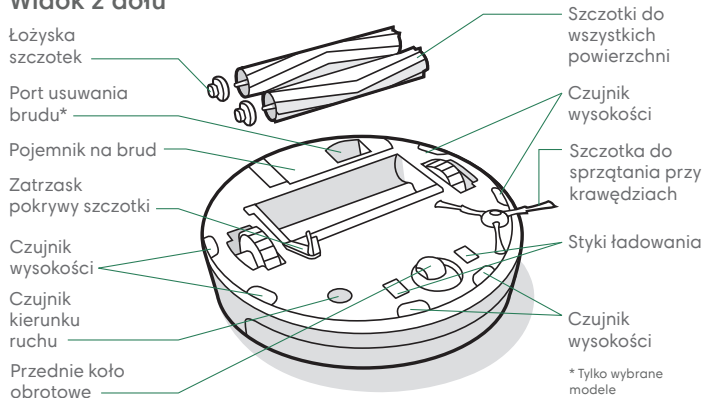

## Stacja dokująca Home Base™

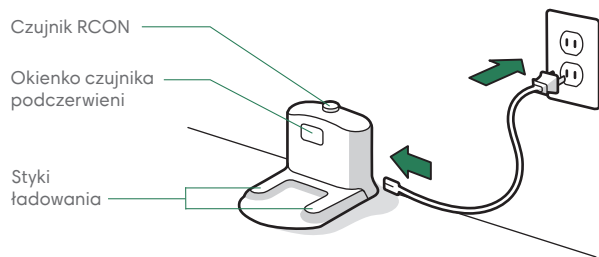

## Przyciski i kontrolki

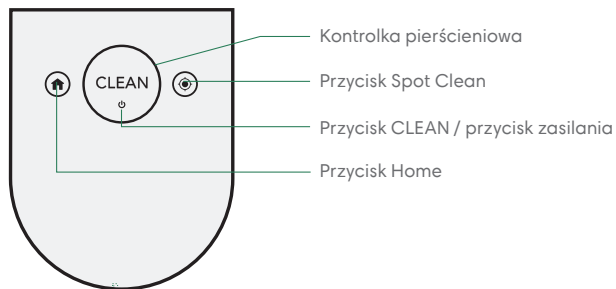

# O stacji dokującej Clean Base™ z funkcją automatycznego usuwania brudu

Widok z przodu

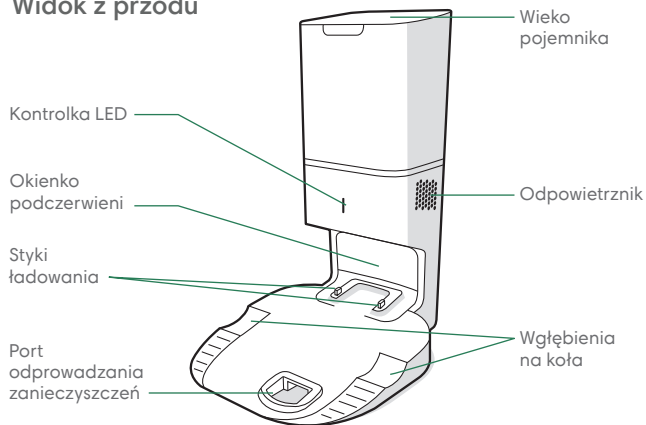

Widok z tyłu

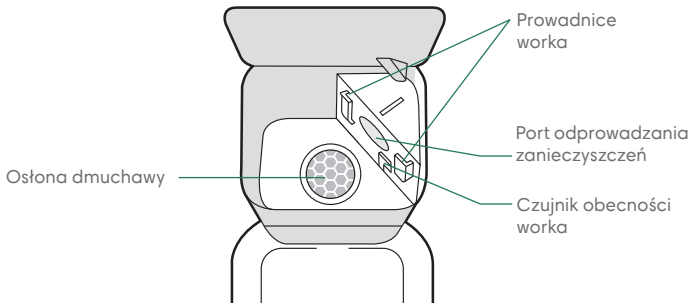
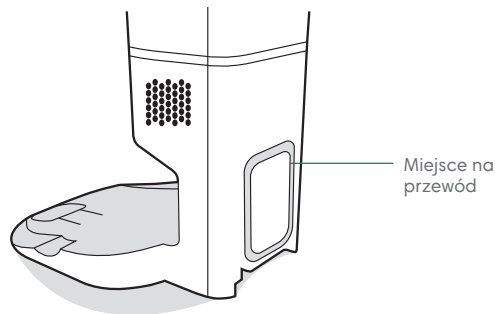

Widok z dołu

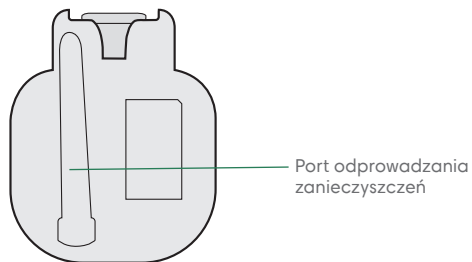

# Używanie robota odkurzającego Roomba®

## Ustawianie stacji dokującej Home Base™

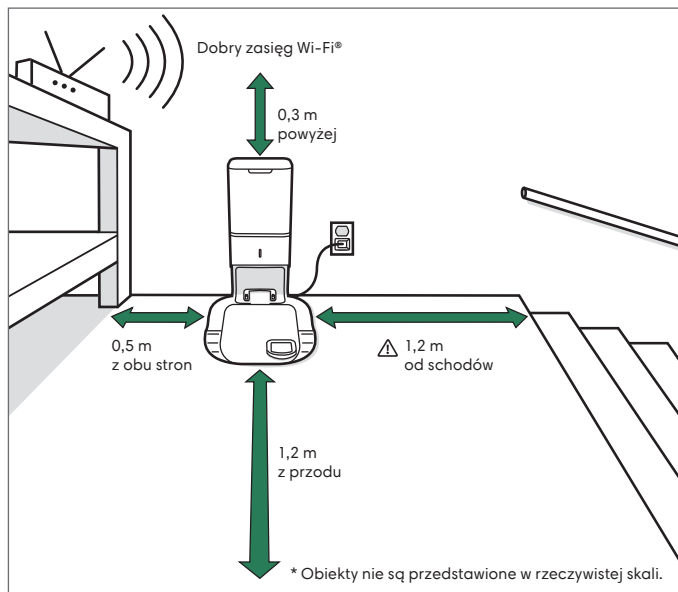

**⚠ OSTRZEŻENIE:** Aby zapobiec upadkowi robota ze schodów, należy upewnić się, że stacja dokująca znajduje się co najmniej 1,2 metra od schodów.

## Pobierz aplikację iRobot Home i połącz się z siecią Wi-Fi®

- Postępuj według instrukcji, aby skonfigurować robota Roomba.
- Skonfiguruj nawigację PrecisionVision, aby omijać przeszkody w czasie rzeczywistym.
- Ustaw harmonogram automatycznego sprzątania i dostosuj preferencje dotyczące sprzątania.
- Twórz inteligentne mapy, aby przekazać robotowi, gdzie i kiedy ma sprzątać.



## O module automatycznego usuwania brudu

Podczas sprzątania robot automatycznie powraca do modułu usuwania brudu, aby opróżnić pojemnik na brud i w razie potrzeby doładować akumulator.

Kontrolka LED modułu usuwania brudu zaświeci się na czerwono, gdy potrzebny będzie nowy worek. Jeśli wykryte zostanie zatkanie, moduł usuwania brudu podejmie dodatkowe próby usunięcia zatkania.

**📖 Uwaga:** Jeśli umieścisz robota w module usuwania brudu ręcznie, nie opróżni się on automatycznie. W takim przypadku użyj aplikacji iRobot Home lub przycisku  na robocie, aby ręcznie opróżnić pojemnik robota.

## Sprzątanie



Przed sprzątaniem usunąć z podłogi zbędne przedmioty. Aby utrzymać czystość podłóg, zaleca się częste używanie robota.

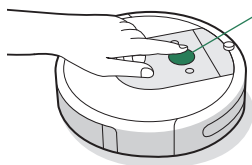

Wystarczy nacisnąć przycisk CLEAN

Naciśnij, aby rozpocząć/wstrzymać/  
wznówić sprzątanie

Przytrzymaj przez 3 sekundy, aby  
zakończyć cykl

- Robot automatycznie sprawdzi i posprząta Twój dom. Urządzenie powróci do stacji dokującej po zakończeniu cyklu sprzątania, a także wówczas, gdy będzie wymagało doładowania.
- Aby wysłać robota z powrotem do stacji ładującej, naciśnij 🏠. Niebieski kolor światła kontrolki pierścieniowej wskazuje, że robot szuka stacji dokującej.
- Kiedy robot wykryje szczególnie brudny obszar, włączy tryb Dirt Detect™ i, poruszając się w przód/tył, dokładniej posprząta to miejsce. Kontrolka pierścieniowa będzie migać na niebiesko.
- Naciśnij 🌀, aby posprzątać wskazany obszar. Robot będzie sprzątał wskazane miejsce, poruszając się ruchem spiralnym od położenia początkowego do zewnątrz na obszarze 1 metra, a następnie w podobny sposób do wewnątrz aż do punktu, z którego zaczął. Na kontrolce pierścieniowej będzie widoczna niebieska spirala.



Kiedy robot wykryje konieczność opróżnienia pojemnika na brud, kontrolka pierścieniowa zaświeci się na czerwono, pokazując ruch zamiatający do tyłu.

## Ładowanie



Biały kolor pierścieniowej kontrolki świetlnej podczas ładowania

Światło ciągle białe: w pełni naładowany

Światło pulsujące białe: ładowanie w toku

- Umieść robota na stacji dokującej, aby uaktywnić akumulator.
- 📖 **Uwaga:** Robot jest dostarczany z częściowo naładowanym akumulatorem, ale przed rozpoczęciem pierwszego sprzątania zalecane jest doładowanie akumulatora robota (ładować przez 3 godziny).
- Jeśli podczas ładowania pulsuje napis „CLEAN”, robot jest w trakcie cyklu sprzątania i po ponownym naładowaniu automatycznie wznowi pracę tam, gdzie ją przerwał.
- Gdy robot znajduje się w stacji dokującej, zużywa niewielką ilość energii. Gdy robot nie jest używany, można przełączyć go w tryb z dodatkowo obniżonym poborem energii. Instrukcje i szczegółowe informacje na temat trybu gotowości z obniżonym poborem energii można znaleźć w aplikacji iRobot Home.
- W celu długotrwałego przechowywania robota należy go wyłączyć, wyjmując go ze stacji dokującej i przytrzymując 🏠 przez 10 sekund. Robota należy przechowywać w chłodnym, suchym miejscu.

# Pojemnika Roomba Combo™

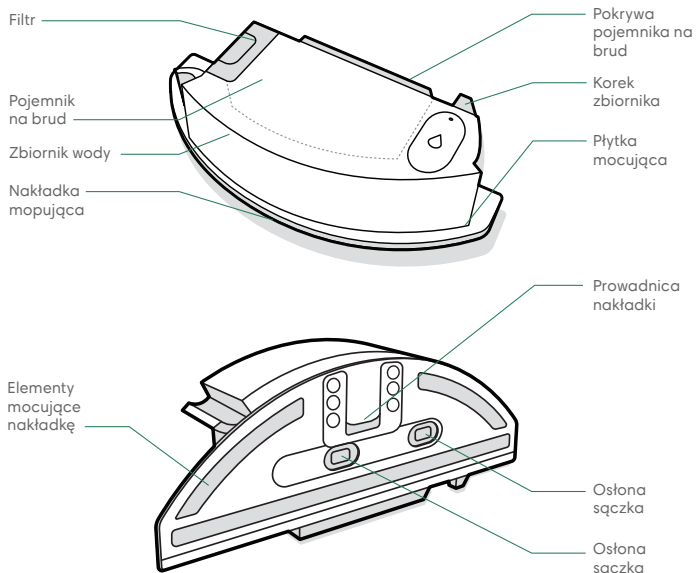

**WAŻNE:** Przed użyciem pojemnika Combo należy zarejestrować produkt w aplikacji iRobot Home i wykonać mapowanie. Instrukcje można znaleźć na karcie *Aktywacja pojemnika Combo*.

## 1 ZAŁÓŻ NAKŁADKĘ MOPUJĄCĄ

Wsuń nakładkę po przewodnicy. Zamocuj nakładkę, dociskając ją do płytki.

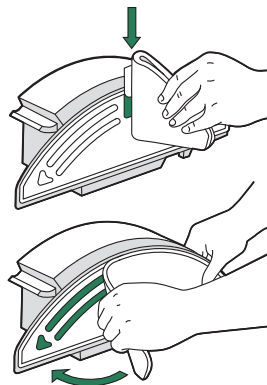

## 2 NAPEŁNIJ POJEMNIK

Napełnij pojemnik Combo wodą. Możesz również zastosować zgodny środek czyszczący. Lista zgodnych środków czyszczących jest dostępna na stronie [answers.irobot.com/s/roomba-combo-cleanser](https://answers.irobot.com/s/roomba-combo-cleanser)

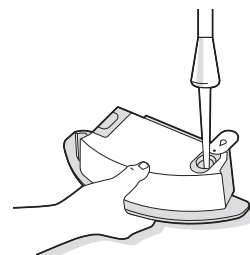

**Uwaga:** Produkt zaczyna pobierać wodę, gdy tylko znajdzie się ona w zbiorniku.

## 3 ZAMIEŃ POJEMNIKI

Wymij pojemnik na brud z robota i włóż pojemnik Combo.

**WAŻNE:** Nie należy obracać robota, gdy jest w nim zamontowany pojemnik Combo

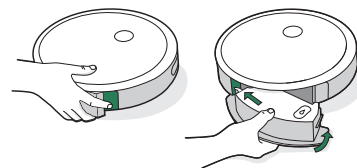

# Czyszczenie i konserwacja

## Instrukcje dotyczące czyszczenia i konserwacji

Aby robot działał z maksymalną wydajnością, należy wykonywać procedury przedstawione na kolejnych stronach. W aplikacji iRobot Home są dostępne dodatkowe instruktażowe filmy wideo. W przypadku zauważenia, że robot zbiera z podłogi coraz mniej zanieczyszczeń, należy opróżnić pojemnik na brud i wyczyścić filtr oraz szczotki.

Część	Częstotliwość czynności konserwacyjnych	Częstotliwość wymiany*
Pojemnik na brud	W razie potrzeby umyj pojemnik na brud	-
Filtr	Czyść raz w tygodniu (dwa razy w tygodniu w przypadku posiadania zwierzęcia domowego). Nie myj.	Co 2 miesiące
Czujnik zapelnienia pojemnika	Czyść co 2 tygodnie	-
Przednie kółko obrotowe	Czyść co 2 tygodnie	Co 12 miesięcy
Szczotka do sprzątnięcia przy krawędziach i szczotka do wszystkich powierzchni	Czyść raz w miesiącu (dwa razy w miesiącu w przypadku posiadania zwierzęcia domowego)	Co 12 miesięcy
Czujniki i styki ładowania	Czyść raz w miesiącu	-
Nakładka mopująca	Wyczyść po zakończeniu mopowania	Po 30 praniach
Oslona sączka	Wymień, jeśli jest brudna lub zużyta	-
Worki	-	Worki powinny być wymieniane, gdy będzie to sygnalizowane przez kontrolkę LED/aplikację
Styki ładowania Okienko podczerwieni	Raz w miesiącu	-
Oslona dmuchawy wewnątrz pojemnika	Raz w miesiącu (usunąć zanieczyszczenia z osłony dmuchawy)	-

**Hinweis:** iRobot stellt verschiedene Ersatz- und Zubehörteile her. Wenn du ein Ersatzteil benötigst, erhältst du vom iRobot Kundendienst weitere Informationen.

\*Die Austauschhäufigkeit kann variieren. Teile sollten ausgetauscht werden, wenn sich Verschleißanzeichen zeigen.

## Opróżnianie pojemnika na brud

**1** Naciśnij przycisk zwalniania pojemnika na brud, aby odłączyć pojemnik.

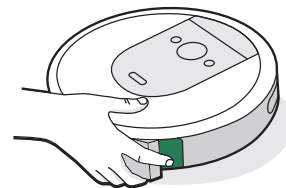

**2** Otwórz pokrywę pojemnika na brud, aby opróżnić pojemnik.

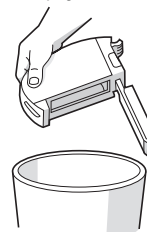

**3** Umieść pojemnik na brud z powrotem w robocie.

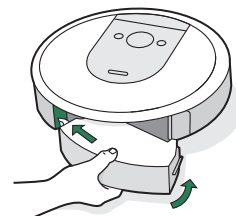

## Czyszczenie filtra

- 1 Wyjmij pojemnik. Wyjmij filtr, chwytając go za oba końce i pociągając na zewnątrz.

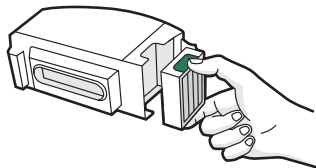

- 2 Usuń zanieczyszczenia, stukając filtrem w ściankę pojemnika na śmieci.



- 3 Filtr należy zakładać z wypukłymi uchwytami na zewnątrz. Umieść pojemnik na brud z powrotem w robocie.

**\* Ważne:** Robot nie będzie działał, jeśli filtr nie będzie zainstalowany prawidłowo. Filtr należy wymieniać co dwa miesiące.

## Czyszczenie czujników zapętlienia pojemnika

- 1 Wyjmij i opróżnij pojemnik na brud.

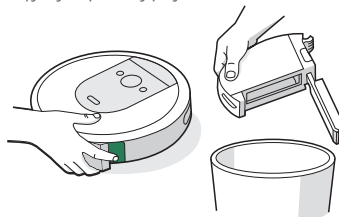

- 2 Przetrzyj czujniki wewnętrzne czystą, suchą ściereczką.

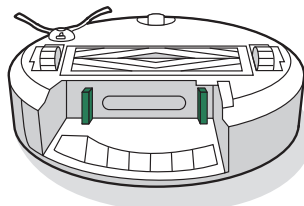

- 3 Przetrzyj pokrywę pojemnika na brud czystą, suchą ściereczką.

Pokrywa zamknięta



Pokrywa otwarta

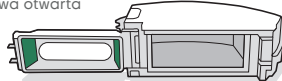

## Mycie pojemnika na brud

**\* Ważne:** Nie można myć filtra. Przed przystąpieniem do mycia pojemnika na brud należy wyjąć filtr.

- 1 Zwolnij pojemnik na brud, wyjmij filtr i otwórz pokrywę pojemnika.
- 2 Wypłucz pojemnik na brud ciepłą wodą.

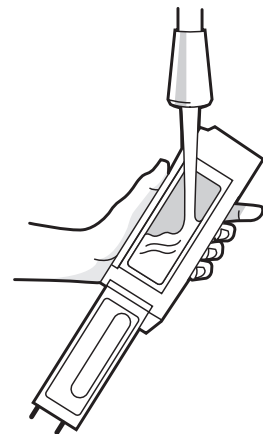

**☒ Uwaga:** Pojemnika na brud nie można myć w zmywarce.

- 3 Sprawdź, czy pojemnik na brud jest całkowicie suchy. Załóż ponownie filtr i umieść z powrotem pojemnik na brud w robocie.

## Czyszczenie szczotki do sprzątania przy krawędziach

- 1 Przy użyciu monety lub małego śrubokręta wykręć wkręt mocujący szczotkę do sprzątania przy krawędziach.
- 2 Pociągnij, aby wyjąć szczotkę do sprzątania przy krawędziach. Usuń wszystkie włosy i zanieczyszczenia, a następnie ponownie zamontuj szczotkę.

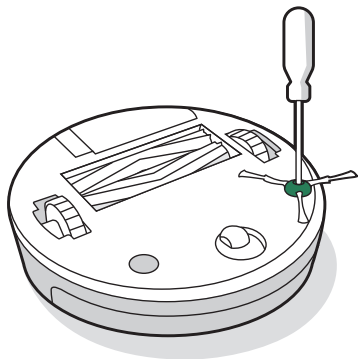

## Czyszczenie przedniego kółka obrotowego

- 1 Mocno pociągnij za moduł przedniego kółka, aby wyciągnąć go z robota.
- 2 Mocno pociągnij za kółko, aby wyjąć je z obudowy (patrz ilustracja poniżej).

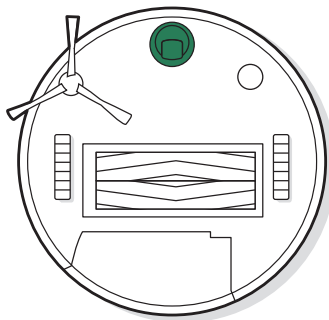

**\* Ważne:** Jeśli przednie kółko zostanie zablokowane przez nawinięte włosy lub inne zanieczyszczenia, może rysować podłogę. Jeśli kółko nie obraca się swobodnie po oczyszczeniu, należy skontaktować się z Działem obsługi klienta.

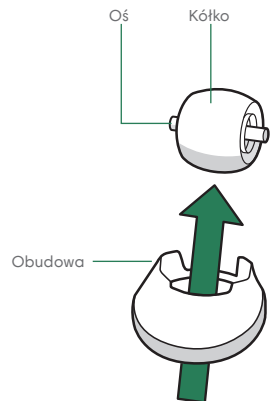

- 3 Usuń wszelkie zanieczyszczenia z wnętrza kółka.
- 4 Po zakończeniu czyszczenia zamontuj ponownie wszystkie części. Sprawdź, czy kółko zatrasnęło się na swoim miejscu.

## Czyszczenie szczotek do różnych powierzchni

- 1 Ściśnij zatrzask pokrywy szczotki, unieś zatrzask i usuń wszelkie zanieczyszczenia.

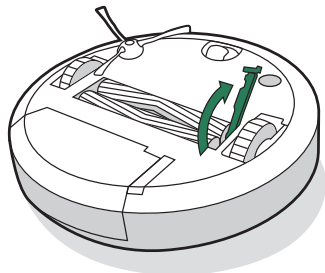

- 2 Wymij szczotki z robota. Zdejmij łożyska szczotek z końców szczotek. Usuń włosy i zanieczyszczenia nagromadzone pod łożyskami. Załóż z powrotem łożyska szczotek.

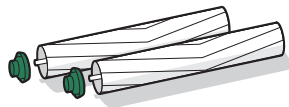

- 3 Usuń włosy i zanieczyszczenia z kwadratowych i sześciokątnych końcówek po przeciwnej stronie szczotek.

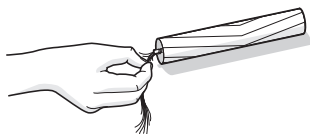

- 4 Wymij pojemnik na brud z robota i usuń zanieczyszczenia z wlotu zanieczyszczeń.

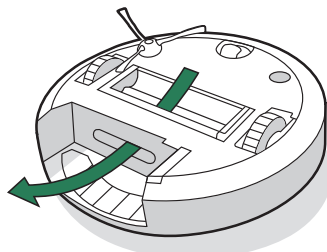

- 5 Zamontuj ponownie szczotki w robocie. Dopasuj kształt końcówek szczotek do ikon szczotek znajdujących się w module głowicy czyszczącej.

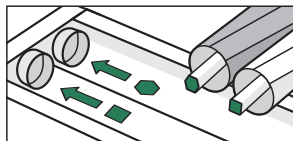

## Czyszczenie okienka podczuwieni i styków ładowania

- 1 Wytrzyj czujniki i styki ładowania czystą i suchą ściereczką. Możesz również użyć kawałka gąbki melaminowej do usunięcia zabrudzeń nagromadzonych na robocie i stykach ładowania stacji Clean Base.

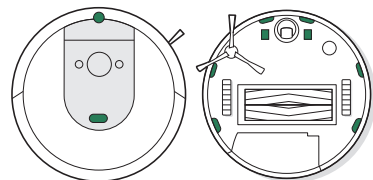

- 2 Sprawdź czujniki i styki ładowania, aby upewnić się, że nie są zanieczyszczone. Przetrzyj czystą i suchą szmatką.

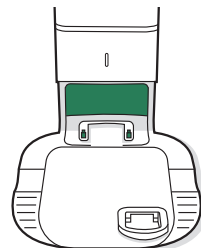

- \* Uwaga:** Nie należy przysikać środkiem czyszczącym bezpośrednio na czujniki ani do wnętrza czujników.

## Usuwanie zanieczyszczeń z osłony dmuchawy

Sprawdzić osłonę dmuchawy pod kątem wszelkich klączków lub nagromadzonych zanieczyszczeń i przetrzeć ją czystą, suchą ściereczką, aby je usunąć.

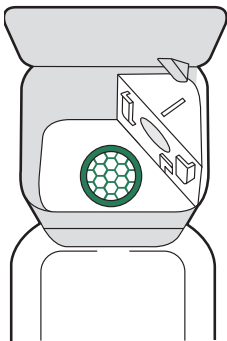

## Czyszczenie nakładki mopującej

### MYCIE RĘCZNE

Dokładnie umyj nakładkę ciepłą wodą.

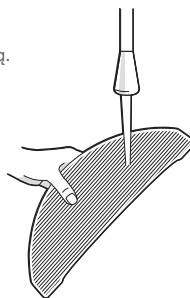

### PRANIE W PRALCE

Upierz w ciepłej wodzie i odłóż do wysuszenia. Nie wkładaj do suszarki. Nie pierz z delikatnymi tkaninami.

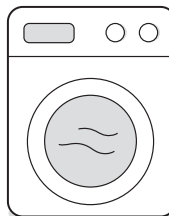

## Wymiana osłony sączka

- 1 Wyjmij płytkę mocującą z pojemnika Combo

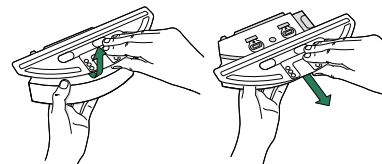

- 2 Zdejmij osłonę sączka, ciągnąc za gumowy zaczep z boku.

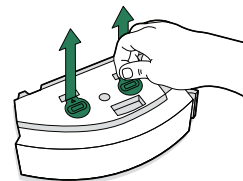

- 3 Załóż nową osłonę sączka, mocno wciskając ją na miejsce, aby zapewnić szczelność.

- 4 Załóż płytkę mocującą na miejsce

## Wymiana worka

- 1 Unieść wieko pojemnika, aby go otworzyć.

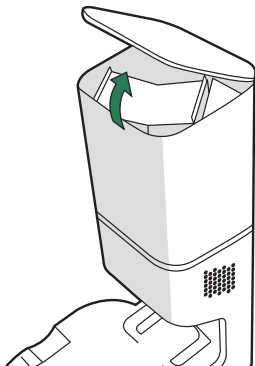

- 2 Ziehen Sie die Kunststoffkarte nach oben, um den Beutel aus dem Behälter zu entfernen.

 **Uwaga:** Spowoduje to uszczelnienie worka, aby kurz i zanieczyszczenia nie mogły się wydostać.



- 3 Wyrzucić zużyty worek.

- 4 Włożyć nowy worek, wsuwając plastikowy element w prowadnice.

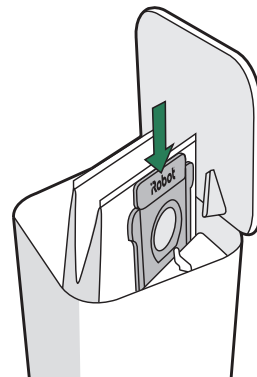

- 5 Nacisnąć wieko, upewniając się, że jest całkowicie zamknięte.

 **Uwaga:** Aby uzyskać optymalną wydajność robota i modułu automatycznego usuwania brudu, należy czyścić i/lub wymieniać filtr robota zgodnie z potrzebami.

# Rozwiązywanie problemów

## Automatycznego usuwania brudu

Moduł automatycznego usuwania brudu informuje użytkownika o ewentualnych nieprawidłowościach za pomocą kontrolki LED znajdującej się z przodu pojemnika oraz za pośrednictwem aplikacji iRobot Home.

Kontrolka LED	Typowy błąd	Sposób rozwiązania problemu
Kolor czerwony ciągly	Worek pełny lub brak worka	<ol style="list-style-type: none"><li>1. Wymienić worek, jeśli jest pełny lub go brakuje.</li><li>2. Upewnić się, że worek jest odpowiednio włożony.</li><li>3. Jeśli problem nadal występuje, usunąć wszelkie zanieczyszczenia z portu u dołu robota i z modułu usuwania brudu.</li></ol>
Migający kolor czerwony	Na trasie odprowadzania w stacji dokującej znajduje się wyciek lub zatkanie	<ol style="list-style-type: none"><li>1. Upewnić się, że wieko pojemnika jest dociśnięte i dobrze uszczelnione. Naciśnąć przycisk  na robocie, aby ręcznie opróżnić pojemnik na brud.</li><li>2. Usunąć wszelkie zanieczyszczenia z portu u dołu robota i z modułu usuwania brudu.</li><li>3. Odłączyć moduł usuwania brudu od gniazdka w ścianie. Położyć go na boku i sprawdzić, czy rurka odprowadzająca zanieczyszczenia nie jest zapchana. W razie potrzeby wyjąć rurkę, aby usunąć wszelkie zanieczyszczenia.</li></ol>

## Rozwiązywanie problemów

- Robot informuje użytkownika o ewentualnych nieprawidłowościach, generując alarm dźwiękowy i włączając czerwone światło kontrolki pierścieniowej. Naciśnij przycisk CLEAN lub stuknij zderzak, aby uzyskać szczegółowe informacje. Bardziej szczegółowe wskazówki i instruktażowe filmy wideo są dostępne w aplikacji iRobot Home

Czerwony kolor kontrolki pierścieniowej

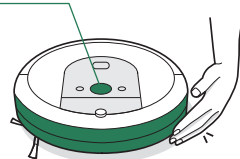



Niski poziom naładowania akumulatora. Naładuj akumulator.

- Po 90 minutach bezczynności poza stacją dokującą robot automatycznie zakończy bieżący cykl sprzątania.

## Bezpieczeństwo i wysyłka akumulatora

W celu uzyskania najlepszych efektów należy stosować akumulator litowo-jonowy iRobot dostarczony w zestawie z robotem.

 **OSTRZEŻENIE:** Akumulatory litowo-jonowe i wyposażone w nie produkty podlegają rygorystycznym przepisom dotyczącym transportu. Jeśli zachodzi konieczność odesłania tego produktu do serwisu albo zabrania go ze sobą w podróż, lub inną podobną sytuacją, TRZEBA przestrzegać poniższych zaleceń dotyczących transportu.

- Akumulator MUSI zostać wyłączony przed wysyłką.
- Wyłącz akumulator, wyjmując robota ze stacji dokującej i przytrzymując  przez 10 sekund. Zgasną wszystkie kontrolki.
- Zapakuj robota w sposób gwarantujący bezpieczeństwo wysyłki.
- Jeśli potrzebujesz dodatkowej pomocy, skontaktuj się z Działem obsługi klienta lub odwiedź witrynę internetową [global.irobot.com](http://global.irobot.com).

# Informacje prawne



Niniejszym iRobot Corporation oświadcza, że to urządzenie radiowe jest zgodne z dyrektywą UE o urządzeniach radiowych 2014/53/UE i dyrektywą RoHS 2011/65/UE. Pełny tekst Deklaracji zgodności UE jest dostępny na następującej stronie internetowej: [www.irobot.com/compliance](http://www.irobot.com/compliance).



Niniejszym iRobot Corporation oświadcza, że to urządzenie radiowe jest zgodne z brytyjskimi przepisami o urządzeniach radiowych z 2017 r. oraz regulacjami dotyczącymi stosowania substancji niebezpiecznych w sprzęcie elektrycznym i elektronicznym z 2012 r. Pełny tekst Deklaracji zgodności UKCA jest dostępny na następującej stronie internetowej: [www.irobot.com/compliance](http://www.irobot.com/compliance)

Zgodny z normami model RVB-Y2 zawiera model modułu radiowego Harpoon AXE-Y1. Harpoon to dwupasmowe radio działające w pasmach WLAN 2,4 GHz i WLAN 5 GHz.

- Pasma 2,4 GHz jest ograniczone do pracy między 2400 MHz i 2483 MHz z maksymalną mocą wyjściową EIRP 17,56 dBm (57 mW) przy 2472 MHz.
- Pasma 5 GHz jest ograniczone do pracy między 5150 MHz i 5725 MHz z maksymalną mocą wyjściową EIRP 18,23 dBm (66,52 mW) przy 5700 MHz.
- W przypadku Izraela pasmo 5 GHz jest ograniczone do pracy w zakresie od 5150 MHz do 5350 MHz.



Ten symbol na produkcie oznacza, że nie wolno go wyrzucać razem z niesortowanymi, zwykłymi odpadami komunalnymi. Użytkownik końcowy ponosi odpowiedzialność za utylizację zużytego urządzenia w sposób przyjazny dla środowiska, tj.:

- (1) zwrócenie go do dystrybutora/sprzedawcy, u którego zakupiono produkt, lub
- (2) pozostawienie go w wyznaczonym punkcie zbiórki takich odpadów.

Prawidłowa utylizacja tego produktu pozwoli chronić zasoby naturalne i zapobiec potencjalnym negatywnym skutkom dla zdrowia ludzkiego i środowiska, które mogłyby powstać w przypadku niewłaściwego obchodzenia się z odpadami. W celu uzyskania dalszych informacji lub znalezienia najbliższego wyznaczonego punktu zbiórki należy skontaktować się z miejscowymi instytucjami. W przypadku nieprawidłowej utylizacji tych odpadów mogą obowiązywać kary, zgodnie z prawem krajowym. Więcej informacji można znaleźć pod następującym adresem: [https://ec.europa.eu/environment/topics/waste-and-recycling/waste-electrical-and-electronic-equipment-weee\\_en](https://ec.europa.eu/environment/topics/waste-and-recycling/waste-electrical-and-electronic-equipment-weee_en)

Zużyty produkt iRobot należy poddać odpowiedniemu recyklingowi zgodnie z lokalnymi przepisami. Poniżej znajduje się lista organizacji zajmujących się recyklingiem zużytego sprzętu elektrycznego i elektronicznego objętych umową współpracy z iRobot w momencie sprzedaży produktu.

Lokalizacja	Organizacja	Adres URL
Austria	UFH	<a href="http://www.elektro-ade.at/elektrogeraete-sammeln/liste-der-sammelstoesterreich/">http://www.elektro-ade.at/elektrogeraete-sammeln/liste-der-sammelstoesterreich/</a>
Belgia	Recupel	<a href="https://www.recupel.be/en/where-to-go/?search-collectionPoints=&amp;categories=1%2C2%2C3%2C4#">https://www.recupel.be/en/where-to-go/?search-collectionPoints=&amp;categories=1%2C2%2C3%2C4#</a>
Niemcy	Zentek	<a href="https://www.ear-system.de/ear-verzeichnis/sammel-und-ruecknahmestack">https://www.ear-system.de/ear-verzeichnis/sammel-und-ruecknahmestack</a>
Dania	Elretul	<a href="https://www.dpa-system.dk/DPAApplications/DPADB.aspx?wf=CollectionPointSearch.as">https://www.dpa-system.dk/DPAApplications/DPADB.aspx?wf=CollectionPointSearch.as</a>
Hiszpania	Ecotic	<a href="https://punto-limpio.info/">https://punto-limpio.info/</a>
Francja	Eco-systemes	<a href="https://www.eco-systemes.fr/france">https://www.eco-systemes.fr/france</a>
Irlandia	WEEE Ireland	<a href="http://www.weeeireland.ie/household-recycling/where-can-i-recycle/">http://www.weeeireland.ie/household-recycling/where-can-i-recycle/</a>
Holandia	Wecycle	<a href="https://www.watismijnapparaatwaard.nl/">https://www.watismijnapparaatwaard.nl/</a>
Szwecja	El-Kretsen	<a href="https://www.sopor.nu/sortera-återvinn/">https://www.sopor.nu/sortera-återvinn/</a>
Wielka Brytania	Repic	<a href="http://www.responsible-recycling.co.uk/contact-us/find-your-local-recy">http://www.responsible-recycling.co.uk/contact-us/find-your-local-recy</a>

iRobot Corporation, 8 Crosby Drive, Bedford MA 01730, USA

# **iRobot®**

©2022 iRobot Corporation, 8 Crosby Drive, Bedford, MA 01730 Stany Zjednoczone. Wszelkie prawa zastrzeżone. iRobot, Roomba, iAdapt i Virtual Wall są zastrzeżonymi znakami towarowymi firmy iRobot Corporation. Home Base i Dirt Detect są znakami towarowymi firmy iRobot Corporation. Wi-Fi i logo Wi-Fi są zarejestrowanymi znakami towarowymi Wi-Fi Alliance.

## Biuro Obsługi Klienta firmy iRobot

### Stany Zjednoczone i Kanada

W przypadku pytań lub komentarzy dotyczących produktu prosimy, aby w pierwszej kolejności skontaktować się z Biurem Obsługi Klienta iRobot, a następnie ze sprzedawcą.

Na początek zapraszamy do odwiedzenia witryny internetowej [global.irobot.com](http://global.irobot.com), w której można znaleźć porady, odpowiedzi na najczęściej zadawane pytania oraz informacje na temat akcesoriów. Informacje te można też znaleźć w aplikacji iRobot Home. Jeśli potrzebna będzie dalsza pomoc, prosimy o kontakt telefoniczny z Biurem Obsługi Klienta w Stanach Zjednoczonych pod numerem (877) 855 8593.

### Godziny pracy Biura Obsługi Klienta firmy iRobot w Stanach Zjednoczonych

Od poniedziałku do piątku: 9:00–21:00 czasu wschodniego  
Sobota i niedziela: 9:00–18:00 czasu wschodniego

### Poza Stanami Zjednoczonymi i Kanadą

Zapraszamy do witryny internetowej [global.irobot.com](http://global.irobot.com), w której można: Dowiedzieć się więcej o działalności firmy iRobot w danym kraju, Uzyskać porady i wskazówki pozwalające zwiększyć efektywność korzystania z robota, Znaleźć odpowiedzi na pytania, Skontaktować się z lokalnym Autoryzowanym Importerem i Dystrybutorem.

**Cały przewodnik użytkownika jest dostępny na stronie [about.irobot.com/manual#comboi8plus](http://about.irobot.com/manual#comboi8plus)**