

***iRobot***<sup>®</sup>

**Braava jet**<sup>®</sup>

**Bedienungsanleitung**



# Sicherheits- und Konformitätsinformationen

DE

DIESES HAUSHALTSGERÄT KANN VON KINDERN AB 8 JAHREN UND VON PERSONEN MIT EINGESCHRÄNKTEN KÖRPERLICHEN, SENSORISCHEN ODER MENTALEN FÄHIGKEITEN SOWIE VON PERSONEN OHNE ERFAHRUNGEN UND KENNTNISSE UNTER AUFSICHT VERWENDET WERDEN, SOFERN SIE IM VORFELD ANWEISUNGEN ZUR SICHEREN VERWENDUNG DES HAUSHALTSGERÄTS ERHALTEN HABEN UND DIE GEFAHREN VERSTEHEN. KINDER DÜRFEN NICHT MIT DIESEM HAUSHALTSGERÄT SPIELEN. KINDER DÜRFEN DAS HAUSHALTSGERÄT NICHT OHNE AUFSICHT ZUR REINIGUNG VERWENDEN ODER WARTEN.

ACHTUNG: LEGEN SIE WEDER DIE ELEKTRONIK DES BRAAVA JET NOCH DEN AKKU ODER DAS AKKU-LADEGERÄT FREI. KEINE DER TEILE IM INNEREN MÜSSEN VOM BENUTZER GEWARTET WERDEN. LASSEN SIE DAS GERÄT VON QUALIFIZIERTEM SERVICEPERSONAL WARTEN. STELLEN SIE SICHER, DASS DIE BETRIEBSSPANNUNG DES INTEGRIERTEN AKKU-LADEGERÄTS MIT DER STANDARDHAUSHALTSSPANNUNG ÜBEREINSTIMMT.

# BEACHTEN SIE BEIM EINRICHTEN, VERWENDEN ODER WARTEN IHRES ROBOTERS DIESE SICHERHEITSHINWEISE, UM DAS VERLETZUNGS- UND SCHADENSRIKIO ZU VERMINDERN:

## Allgemeine Sicherheitshinweise

- Bewahren Sie die Sicherheits- und Betriebshinweise auf, um auch in Zukunft auf sie zugreifen zu können.
- Lesen Sie vor Inbetriebnahme Ihres Roboters alle Sicherheits- und Betriebshinweise.
- Beachten Sie alle Warnhinweise auf dem Roboter, dem Akku, dem Akku-Ladegerät und in der Bedienungsanleitung.
- Befolgen Sie alle Betriebs- und Anwendungshinweise.
- Beachten Sie, dass die Böden nach der Nassreinigung mit dem Braava jet rutschig sein können.
- Der Braava jet ist leise. Seien Sie vorsichtig, wenn Sie durch den zu reinigenden Bereich gehen, damit Sie nicht auf den Roboter treten und stolpern.
- Lassen Sie alle ungewöhnlichen Wartungsarbeiten von iRobot durchführen.

## Anwendungshinweise

- Ihr Roboter ist ausschließlich für den Gebrauch auf harten Oberflächen im Innenbereich vorgesehen.
- Ihr Roboter ist kein Spielzeug. Setzen oder stellen Sie sich nicht auf dieses Gerät. Kleine Kinder und Haustiere sollten beaufsichtigt werden, während der Roboter verwendet wird.
- Der Braava jet verfügt über elektrische Teile. Tauchen Sie ihn nicht unter Wasser. Reinigen Sie ihn nur mit einem feuchten Tuch ohne Reinigungsmittel.
- Wischen Sie mit dem Gerät keine brennenden oder rauchenden Gegenstände auf.
- Verwenden Sie dieses Gerät nicht, um große Schuttstücke, Bleiche, Farbe oder andere Chemikalien aufzusaugen.
- Entfernen Sie vor der Verwendung des Braava jet zerbrechliche Gegenstände aus dem zu reinigenden Bereich. Dies gilt auch für Gegenstände auf Möbeln, die herunterfallen können, wenn gegen das Möbelstück gestoßen oder gedrückt wird.
- Entfernen Sie alle Stromkabel sowie Jalousien- und Vorhangkordeln, damit keine Gegenstände nach unten gezogen werden.



## Das Symbol auf dem Produkt bzw. der Verpackung bedeutet:

Entsorgen Sie keine elektronischen Geräte im unsortierten Haushaltsabfall, sondern verwenden Sie getrennte Entsorgungseinrichtungen. Informationen über die vorhandenen Entsorgungseinrichtungen erhalten Sie von Ihrer örtlichen Behörde. Wenn elektrische Geräte in der Natur oder auf Mülldeponien entsorgt werden, können gefährliche Substanzen in das Grundwasser und somit in die Nahrungskette gelangen und eine Gefahr für Ihre Gesundheit und Ihr Wohlbefinden darstellen. Weitere Informationen zu Sammel-, Wiederverwendungs- und Recyclingprogrammen für Altbatterien erhalten Sie bei Ihrem lokalen oder regionalen Entsorger.

## Akku und Aufladen

- Untersuchen Sie den Akku vor jedem Gebrauch auf Schäden oder Flüssigkeitsverluste. Laden Sie niemals beschädigte oder undichte Akkus auf.
- Laden Sie die Akkus nur in Innenräumen auf.
- Verwenden Sie zum Laden des iRobot Braava jet-Akkus nur das im Lieferumfang enthaltene Akku-Ladegerät.
- Verwenden Sie zum Aufladen nur Standardsteckdosen. Das Produkt darf nicht mit Spannungswandlern verwendet werden. Durch die Verwendung von Spannungswandlern verfällt die Garantie sofort.
- Stellen Sie sicher, dass die Betriebsspannung des enthaltenen Akku-Ladegeräts mit der Standardausgangsspannung übereinstimmt.
- Fassen Sie das Akku-Ladegerät niemals mit nassen Händen an.
- Verwenden Sie nur wiederaufladbare Akku-Packs mit den richtigen, im Lieferumfang Ihres Roboters von iRobot (Modellnummer 4446040) enthaltenen Spezifikationen.
- Informationen zu Ersatz-Akku-Packs finden Sie unter [www.irobot.com](http://www.irobot.com).
- Laden Sie den Akku immer auf und entfernen Sie ihn aus Ihrem Roboter und aus dem Zubehör, bevor Sie das Gerät länger lagern oder transportieren.
- Entfernen Sie vor dem Reinigen des Roboters stets den Akku-Pack.
- Halten Sie den Akku-Pack sauber und trocken. Wischen Sie verschmutzte Zellen- oder Akku-Anschlüsse mit einem sauberen Trockentuch ab.
- Zerstören oder demontieren Sie die Akku-Packs nicht.
- Setzen Sie die Zellen oder Akkus keinen mechanischen Stößen aus.

- Heizen Sie den Akku-Pack nicht auf, und halten Sie ihn von Wärmequellen fern.
  - Lagern Sie ihn nicht in direktem Sonnenlicht.
  - Verbrennen Sie den Akku-Pack nicht.
  - Schließen Sie den Akku-Pack nicht kurz.
  - Tauchen Sie den Akku-Pack nicht in Flüssigkeiten.
  - Der Akku-Pack muss vor dem Entsorgen aus dem Roboter entfernt werden.
  - Weitere Informationen zum Entsorgen des Akku-Packs erhalten Sie bei Ihrem lokalen oder regionalen Entsorger.
- Die Flüssigkeit undichter Zellen darf nicht in Kontakt mit Haut oder Augen kommen. Waschen Sie bei einem solchen Kontakt den betroffenen Bereich mit reichlich Wasser, und wenden Sie sich an einen Arzt.
  - Wenn Sie den Lithium-Ionen-Akku des Braava jet® aus irgendeinem Grund versenden müssen, wenden Sie sich an den Kundendienst, um Versandanweisungen und die entsprechenden Etiketten zu erhalten. Versenden Sie niemals undichte oder beschädigte Lithium-Ionen-Akkus.

#### Für Chile:

- Verwenden Sie zum Laden des iRobot Braava jet-Akkus nur das im Lieferumfang enthaltene Akku-Ladegerät (Modellnummer 4467630).
- Akku-Ladegerät, Modell 4467630:
  - Eingangsleistung 100–240 V AC, 50–60 Hz, 0,15 A
  - Ausgangsleistung 4,15 V DC, 1,0 A

Informationen zur EU-Konformitätserklärung finden Sie unter [www.irobot.com/compliance](http://www.irobot.com/compliance).

### **Konformitätsinformationen zu FCC und Industry Canada (ISED):**

- Dieses Gerät erfüllt die Anforderungen von Teil 15 der FCC-Richtlinien. Der Betrieb unterliegt den beiden folgenden Bedingungen: (1) Dieses Gerät darf keine schädlichen Störungen verursachen und muss (2) alle empfangenen Störungen aufnehmen können, einschließlich Störungen, die möglicherweise den Betrieb beeinträchtigen.
- Dieses Gerät entspricht den lizenzfreien RSS-Standards von Industry Canada. Der Betrieb unterliegt den beiden folgenden Bedingungen: (1) Dieses Gerät darf keine Störungen verursachen und muss (2) alle Störungen aufnehmen können, einschließlich Störungen, die möglicherweise den Betrieb des Geräts beeinträchtigen.
- Durch nicht ausdrücklich von der iRobot Corporation genehmigte Änderungen oder Anpassungen erlischt die Berechtigung des Benutzers, das Gerät zu bedienen.
- Dieses Gerät wurde getestet und als kompatibel mit den Beschränkungen für digitale Geräte der Klasse B gemäß Teil 15 der FCC-Regeln sowie der ICES-003-Richtlinien befunden. Die Grenzwerte wurden dafür erstellt, angemessenen Schutz gegen schädliche Störungen zu bieten, wenn das Gerät im häuslichen Bereich eingesetzt wird. Dieses Gerät erzeugt und verwendet Hochfrequenzenergie und kann diese abstrahlen. Falls es nicht in Übereinstimmung mit den Anweisungen installiert und verwendet wird, kann es funktechnische Störungen erzeugen. Es kann jedoch nicht gewährleistet werden, dass bei der jeweiligen Installation keine Funkstörungen auftreten. Durch Ein- und Ausschalten des Geräts kann ermittelt werden, ob diese Ausrüstung schädliche Störungen des Radio- oder Fernsehempfangs verursacht. Wenn dies der Fall ist, kann der Benutzer die Störung mithilfe einer oder mehrerer der folgenden Maßnahmen beheben:
  - Richten Sie die Empfangsantenne neu aus, oder bringen Sie sie an anderer Stelle an.
  - Vergrößern Sie die Entfernung zwischen Gerät und Empfänger.
  - Schließen Sie die Ausrüstung an einer Steckdose an, die zu einem anderen Stromkreis als die Steckdose des Empfängers gehört.
  - Wenden Sie sich an den Händler oder einen erfahrenen Radio-/Fernsehtechniker.

- Im Rahmen der Bestimmungen von Industry Canada darf dieser Funkempfänger nur mit einer Antenne betrieben werden, deren Typ und maximale (oder geringer) Verstärkung für den Empfänger von Industry Canada genehmigt ist. Um potenzielle Funkstörungen für andere Benutzer zu verringern, müssen der Antennentyp und dessen Verstärkung so gewählt werden, dass die äquivalente isotrope Strahlungsleistung nicht mehr beträgt, als für eine erfolgreiche Kommunikation erforderlich ist.
- FCC-Erklärung zur Strahlungsaussetzung: Dieses Produkt entspricht den Strahlungsgrenzwerten von FCC §2.1093(b) für tragbare Geräte in nicht kontrollierten Umgebungen und ist für den beabsichtigten, in diesem Handbuch beschriebenen Betrieb sicher.
- ISED-Erklärung zur Strahlungsaussetzung: Dieses Produkt entspricht den Strahlungsgrenzwerten des kanadischen Standards RSS §102(b) für tragbare Geräte in nicht kontrollierten Umgebungen und ist für den beabsichtigten, in diesem Handbuch beschriebenen Betrieb sicher.

# Inhalt

Sicherheits- und Konformitätsinformationen	i
Über Ihren Braava jet®	2
Verwendung des Braava jet®	4
Navigationsweise des Braava jet®	11
Tipps für optimale Leistung	15
Fehlerbehebung	16
Regelmäßige Pflege des Roboters	17

# Über Ihren Braava jet®

DE

## Ansicht von oben – Vorderseite



## Ansicht von oben – Rückseite

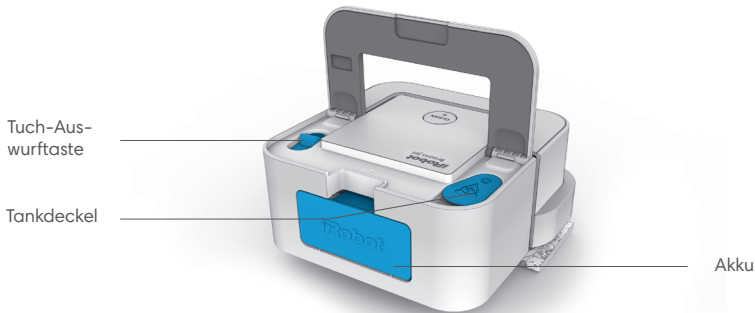

## Ansicht von unten

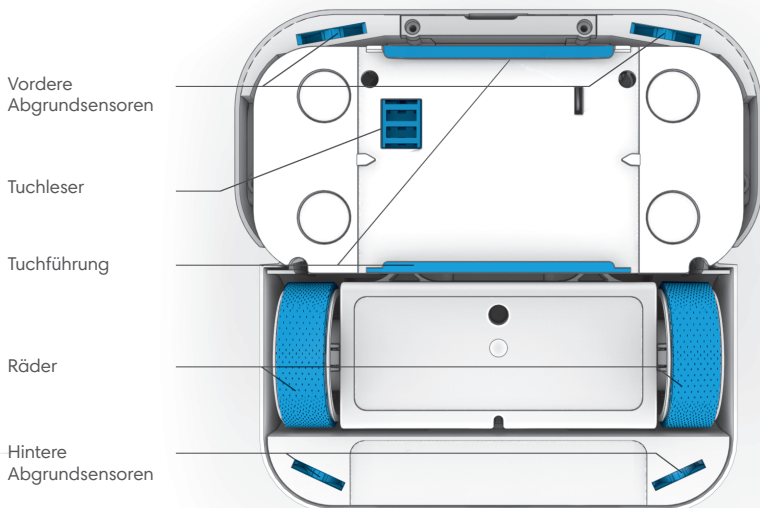

# Verwendung des Braava jet®

DE

## 1 Aufladen und Einsetzen des Akkus

- Setzen Sie den Akku in das Akku-Ladegerät ein und schließen Sie dieses an einer Steckdose an.
- Beim Laden des Akkus blinkt die Anzeigeleuchte gelb. Wenn der Akku vollständig geladen ist, leuchtet die Anzeige durchgehend grün.
- Das Ladegerät wechselt bei vollständig aufgeladenem Akku automatisch in den Energiesparmodus, um die Lebensdauer des Akkus zu erhöhen und den Stromverbrauch zu senken.
- Der Akku wird innerhalb von zwei Stunden vollständig aufgeladen. Im Sinne einer optimalen Leistung sollte der Akku zwischen allen Reinigungszyklen über die vollen zwei Stunden aufgeladen werden.
- Setzen Sie den vollständig geladenen Akku in den Roboter ein.
- iRobot bietet als Zubehör zusätzliche Akkus und Ladegeräte an, damit Sie stets über einen aufgeladenen Akku verfügen.

Laden

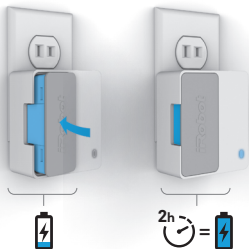

Einsetzen



## 2a Wählen Sie ein Braava jet-Reinigungstuch aus.

- Wählen Sie ein Reinigungstuch aus, das Ihrer gewünschten Bodenreinigung entspricht. Weitere Informationen finden Sie auf der nächsten Seite.
- Im Lieferumfang Ihres Roboters sind Musterpackungen mit Braava jet-Reinigungstüchern

für Nass-, Feucht- und Trockenwischen enthalten.

- Der Braava jet erkennt das Tuch automatisch und passt das Reinigungsverhalten dem ausgewählten Tuch an.

**Reinigungstipp:** Setzen Sie vor dem Tuch für das Nass- oder Feuchtwischen ein Trockenwisch-Tuch ein, oder entfernen Sie lose Schmutzpartikel mit dem Staubsauger.

## 2b Einsetzen des Reinigungstuchs



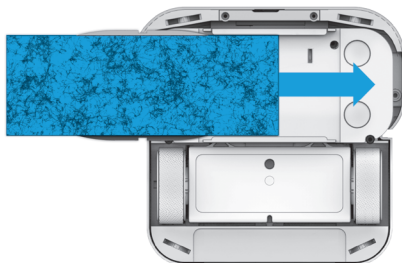



- Schieben Sie ein Braava jet-Tuch in die Führung auf der Unterseite des Roboters, bis es hörbar einrastet.
- Sie können das Braava jet-Tuch von beiden Seiten des Roboters einsetzen.



# Informationen zum Braava jet®- Reinigungstuch

DE

## ÜBERSICHT

Tuchtyp			Reinigungsverhalten
Nass	Nasswischen (Blau)		Die Dreifachdurchlauf-Abdeckung ähnelt dem üblichen Wischen. Der Roboter bewegt sich kurz in die eine Richtung, setzt etwas zurück und bewegt sich anschließend in die andere Richtung, um mit diesen abwechselnden Bewegungen den Bereich zu reinigen.
	Washbares Nasswischen (Blau)		
Feucht	Feuchtwischen (Orange)		Ebenso sanfte wie gründliche Einfachreinigung. Der Roboter bewegt sich kurz in die eine Richtung, setzt gerade zurück und fährt mit diesem Vor-und-Zurück-Muster fort, bis der Bereich gereinigt ist.
	Washbares Feuchtwischen (Orange)		
Trocken	Trockenwischen (Weiß)		Der Roboter bewegt sich schnell und in gerader Linie nach vorne, um in einem Durchlauf den Bereich zu reinigen.
	Washbares Trockenwischen (Weiß)		

## EMPFOHLEN FÜR

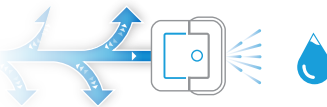
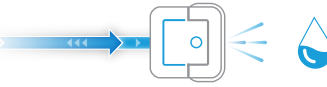
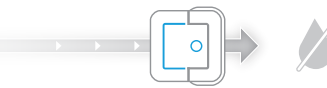
Reinigungsbewegung und Feuchtigkeitsstufe	Reinigungsmittel	Staub	Haare	Schmutz	Flecken*
	•			•	•
				•	•
	•	•		•	
		•		•	
		•	•	•	
		•	•	•	

\*Getestet im Nassmodus mit Kaffee und Limonade in eingetrocknetem Zustand.

### 3 Füllen des Roboters

- Zum Nass- oder Feuchtwischen muss der Tank befüllt werden. Beim Nasswischen können Sie Reinigungsmittel in den Tank geben, bevor Sie Wasser hinzufügen. Dieses Produkt ist ein Konzentrat. Befolgen Sie die Anweisungen auf der Flasche für eine ordnungsgemäße Abmessung.
- Heben Sie den Robotergriff an, um den Tankdeckel zu finden. Heben Sie dann an und drehen Sie den Deckel auf.
- Um den Tank vollständig zu füllen, kippen Sie den Roboter so, dass die vordere linke Ecke nach unten zeigt und die Tanköffnung am höchsten ist. Füllen Sie den Tank langsam mit warmen Wasser. Wenn Sie die Braava jet® Hartböden-Reinigungslösung verwenden, geben Sie Reinigungsmittel hinzu und füllen Sie dann mit Wasser auf.
- Drehen Sie den Deckel wieder zu und schließen Sie den Tank. Drücken Sie den Robotergriff dann nach unten, bevor Sie den Roboter starten.



**Wichtig:** Das Braava jet® Hartböden-Reinigungslösungsmittel ist das einzige Lösungsmittel, das in Ihrem Wischroboter sicher eingesetzt werden kann. Bitte verwenden Sie keine anderen Reinigungslösungen.



**Hinweis:** Wenn Sie ein Trockenwisch-Tuch verwenden, fahren Sie mit Schritt 4 fort.



#### 4 Einfach CLEAN drücken

- Stellen Sie den Roboter etwa 30 cm von der Wand entfernt in die linke untere Ecke des zu reinigenden Bereichs.
- Drücken Sie einmal CLEAN, um den Roboter zu wecken. Drücken Sie CLEAN erneut, um einen Reinigungszyklus zu starten.
- Der Roboter reinigt Räume bis zu 20 m<sup>2</sup> und beim Feucht- oder Trockenwischen bis zu 25 m<sup>2</sup>.\*
- Der Braava jet reinigt die Kanten und Ränder des Raums, der Möbel und der Armaturen zuletzt.



**Hinweis:** Nach Abschluss der Reinigung kehrt der Braava jet zu seinem Ausgangspunkt zurück, schaltet sich ab und gibt einen Ton von sich.

\*Basierend auf einem Zimmer, in dem 25 % des Bodens durch Objekte, Möbel und Teppiche belegt sind.

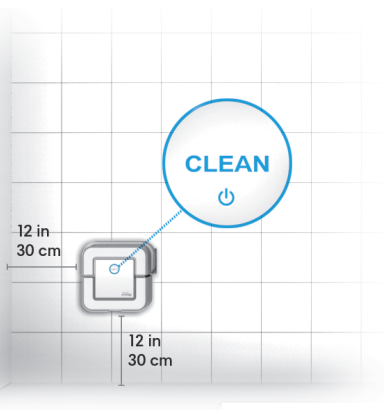

## 5 Auswerfen des Reinigungstuchs und Vorbereiten des Braava jet® für die nächste Verwendung

- Um das Reinigungstuch auszuwerfen, ohne den Schmutz zu berühren, heben Sie den Griff an und ziehen Sie die Tuch-Auswurfaste nach hinten.
- Nehmen Sie den Akku heraus und setzen Sie ihn in das Ladegerät ein, damit er bis zur nächsten Reinigung aufgeladen ist.
- Leeren Sie den Tank, bevor Sie den Roboter zur Aufbewahrung wegstellen.
- Der Braava jet kann mit den Rädern nach unten oder mit der Akkuseite nach unten auf der Seite aufbewahrt werden.

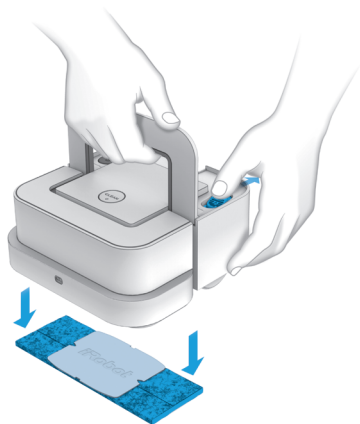

## 6 Herunterladen der iRobot®-HOME-App

Erhalten Sie Zugang zu exklusiven Features, Softwareupdates und weiteren Informationen.



Q iRobot HOME

# Navigationsweise des Braava jet®

DE

Der Braava jet ist zum intelligenten Navigieren und Reinigen für Räume von bis zu 20 m<sup>2</sup> beim Nasswischen sowie von bis zu 25 m<sup>2</sup> beim Feucht- und Trockenwischen ausgelegt.\*

- Der Roboter beginnt mit der Reinigung auf der rechten Seite, bis er auf eine Wand oder ein Hindernis trifft.
- Beim Nass- oder Feuchtwischen wiederholt der Braava jet das erste Wegstück, um für die Reinigung des restlichen Raums die optimale Feuchtigkeit für das Tuch zu erzielen.
- Wenn der Roboter den gesamten erreichbaren Bereich zu seiner Rechten gereinigt hat, fährt er mit dem vor ihm liegenden Bereich sowie dem vom Ausgangspunkt aus rechts gelegenen Bereich fort.
- Der Roboter beendet die Reinigung und kehrt zu seinem Ausgangspunkt zurück, wenn er den gesamten eingeschlossenen Raum.
  - Der Braava jet sprüht die Möbel oder Wände nicht ein. Vor dem Sprühen setzt der Roboter zurück, um sicherzustellen, dass nur der Teil des Bodens eingesprüht wird, den er für frei erachtet. Heben Sie bis zum Boden reichende Vorhänge an, bevor Sie den Braava jet starten.
- Da der Braava jet Kanten, Stuhlbeine und andere Hindernisse erkennt, reinigt er um sie herum und kehrt anschließend zu seinem ursprünglichen Weg zurück, um die Reinigung dort fortzusetzen.
- Der Braava jet erstellt bei jedem Reinigungszyklus eine neue Karte.

\*Basierend auf einem Zimmer, in dem 25% des Bodens durch Objekte, Möbel und Teppiche belegt sind.

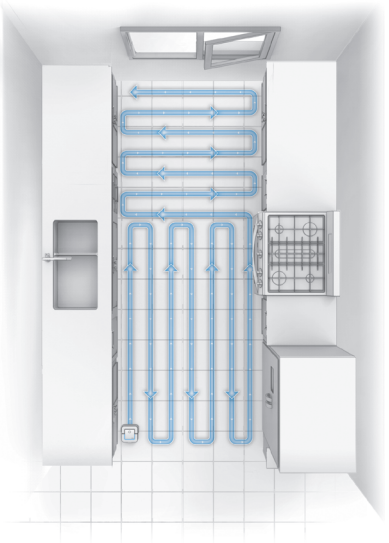
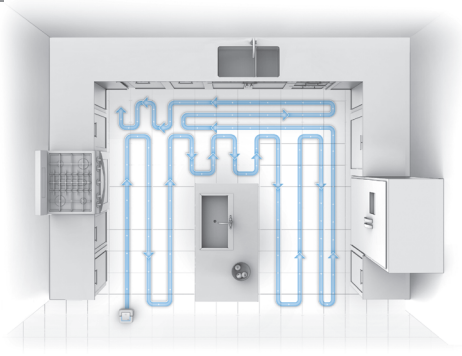

## Verwenden des Virtual Wall® Modus

Im Virtual Wall® Modus können Sie ein unsichtbares Hindernis erstellen, damit der Roboter einen bestimmten Teil des Raums oder eine abweichende Bodenart nicht reinigt.

- Schalten Sie den Roboter zunächst aus. Beachten Sie beim Platzieren des Roboters, dass die unsichtbare Linie an der Rückseite des Roboters ausgerichtet ist.
- Drücken Sie zum Aktivieren des Virtual Wall Modus im ausgeschalteten Zustand des Roboters die CLEAN-Taste, bis auf dem Roboter zwei blaue Linien angezeigt werden. Die blauen Linien weisen darauf hin, dass der Virtual Wall Modus aktiviert wurde.

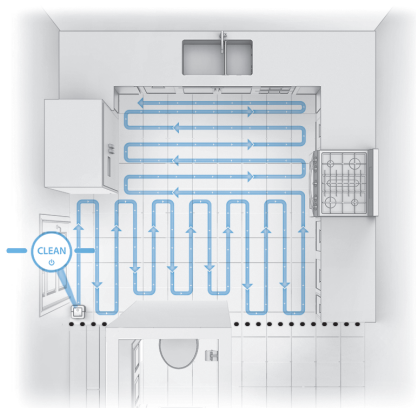

**Reinigungstipp:** Mit dem Virtual Wall Modus können Sie einen größeren Raum auch in kleinere Bereiche aufteilen, um die Reinigungseffizienz des Braava jet zu verbessern.

- Im Virtual Wall Modus ergänzt der Roboter seine interne Karte um eine unsichtbare Grenze, die sich auf beide Seiten erstreckt (siehe Abbildung). Der Roboter überschreitet beim Reinigen des Bodens diese unsichtbare Linie nicht.
- Wenn der Roboter platziert wurde, drücken Sie einfach CLEAN, um den Zyklus zu beginnen.
- Nach Abschluss des Zyklus wird der Virtual Wall Modus automatisch deaktiviert. Um einen Reinigungszyklus im Virtual Wall Modus manuell zu löschen und den Roboter auszuschalten, halten Sie die CLEAN-Taste gedrückt, bis alle Anzeigeleuchten erlöschen.

# Tipps für optimale Leistung

DE

- Um optimale Ergebnisse zu erzielen, setzen Sie zunächst ein Trockenwisch-Tuch ein, oder saugen Sie Schmutz und Staub ab, bevor Sie den Roboter mit einem Feuchtwisch- oder Nasswisch-Tuch verwenden.
- Weichen Sie die Reinigungstücher vor dem Einsetzen in den Roboter nicht ein. Die Tücher sollten zu Beginn des Reinigungszyklus trocken sein.
- Drücken Sie auf die CLEAN-Taste, um den Roboter während eines Reinigungszyklus anzuhalten. Drücken Sie danach erneut die CLEAN-Taste, um mit dem Reinigungszyklus fortzufahren. Heben Sie den Roboter während des Reinigens nicht an und verstellen Sie ihn nicht. Andernfalls beendet der Roboter seinen Reinigungszyklus.
- Halten Sie die CLEAN-Taste für fünf Sekunden gedrückt, um den Braava jet abzuschalten.
- Halten Sie den Roboter beim Befüllen leicht geneigt, um sicherzustellen, dass der Tank vollständig gefüllt wird.
- Der Roboter kann nur mit den speziell hierfür hergestellten Braava jet-Tüchern betrieben werden.
- Der Braava jet reinigt glatte, harte Oberflächen am besten. Die Reinigungsleistung kann auf unebenen Kacheln, intensiv gewachsen Böden oder rauen Oberflächen wie z. B. Schiefer oder Klinker geringer sein, da die Tücher möglicherweise hängen bleiben.
- Heben Sie bis zum Boden reichende Vorhänge an, bevor Sie den Braava jet starten.

# Fehlerbehebung

DE

Der Braava jet weist auf Probleme mithilfe von Tönen und Leuchtanzeigen hin. Falls Sie das Problem nicht beheben können, besuchen Sie [www.global.irobot.com](http://www.global.irobot.com).

## Wiederholen von Fehlermeldungen

Wenn der Roboter nach dem Auftreten eines Fehlers eingeschaltet bleibt, drücken Sie den Stoßfänger einmal gegen das Robotergehäuse, um die Meldung zu wiederholen. Wenn sich der Roboter nach einem Fehler ausgeschaltet hat, drücken Sie CLEAN, um ihn einzuschalten. Wenn der Fehler nach wie vor auftritt, wiederholt der Roboter die Meldung.

Weitere Hilfe finden Sie unter [www.global.irobot.com](http://www.global.irobot.com).

## Anweisungen zum Neustart

Einige Fehler können durch einen Neustart des Braava jet behoben werden. Um den Braava jet neu zu starten, halten Sie CLEAN für

fünf Sekunden gedrückt, bis ein Ton erklingt. Nehmen Sie den Akku heraus und setzen Sie ihn wieder ein. Drücken Sie erneut CLEAN, um den Roboter wieder einzuschalten.

## Fehlerbehebung für die Präzisions-Sprühstrahldüse

Wenn der Roboter nicht oder ungleichmäßig sprüht, obwohl der Tank genügend Wasser enthält und die Pumpe läuft, wenden Sie sich an den Kundendienst.

## Fehlerbehebung für die Sprühstrahldüse

Wenn beim Reinigen der Böden Probleme mit der vom Braava jet im Nass- oder Feuchtwischmodus verbrauchten Menge auftreten, laden Sie die iRobot® HOME-App herunter, um die Einstellungen des Roboters anzupassen.

# Regelmäßige Pflege des Roboters

Mithilfe der folgenden Tipps läuft Ihr iRobot Braava jet stets mit Bestleistung. Lesen Sie gegebenenfalls den Abschnitt „Über Ihren Braava jet“.

## Reinigung der Abgrundsensoren und des Tuchlesers

Reinigen Sie die Sensoren an der Unterseite des Roboters mit einem feuchten Tuch.

## Reinigen der Räder:

Entfernen Sie alle sichtbaren Verschmutzungen oder Haare von den Rädern.

## Reinigen des Robotergehäuses

Wischen Sie mit einem feuchten Tuch jeglichen Schmutz vom Gehäuse oder Stoßfänger des Roboters.

## Reinigen der Präzisions-Sprühstrahldüse

Wischen Sie sie mit einem feuchten Tuch ab.

\*In der Waschmaschine getestet.

Waschen Sie die Tücher nicht zusammen mit Feinwäsche.

## Reinigen des Tanks

Wenn Sie im Tank einen Geruch wahrnehmen, füllen Sie ihn mit heißem Leitungswasser.

Verwenden Sie kein kochendes Wasser.

Schließen Sie den Deckel und schütteln Sie den Roboter vorsichtig. Lassen Sie den Tank ab und wiederholen Sie den Vorgang. Lassen Sie den Tank bei offenem Deckel trocknen, bevor Sie den Roboter erneut verwenden.

## Pflege der waschbaren Reinigungstücher

Die waschbaren Braava jet-Tücher können bis zu 50-mal\* gewaschen werden, bevor sie ausgetauscht werden müssen. Handwäsche und Lufttrocknen werden empfohlen. Beim Waschen in der Waschmaschine sollten ein warmer Zyklus ausgewählt und die Tücher anschließend an der Luft getrocknet werden. Waschen Sie die Tücher nicht zusammen mit Feinwäsche.

## Kontaktdaten des Kundendiensts

### USA und Kanada:

Telefon: (877) 855-8593

Website: [www.irobot.com/support](http://www.irobot.com/support)

### Außerhalb der USA und Kanadas:

Website: [global.irobot.com](http://global.irobot.com)

Hiermit erklärt iRobot, dass das Funkgerät des Typs Roomba der Richtlinie 2014/53/EU entspricht. Der vollständige Text der EU-Erklärung der Konformität steht unter folgender Internetadresse:

<http://www.irobot.com/compliance>

Die Funkanlage arbeitet im ISM-Band zwischen 2400 und 2483,5 MHz mit einer maximalen EIRP-Ausgangsleistung von 4,0 dBm (2,51 mW).



©2016-2017 iRobot Corporation, 8 Crosby Drive, Bedford, MA 01730 USA.  
Alle Rechte vorbehalten. iRobot und Virtual Wall sind eingetragene Marken der iRobot Corporation. Braava jet ist eine Marke der iRobot Corporation. App Store ist eine Marke von Apple, Inc., die in den USA und anderen Ländern eingetragen ist. Google Play ist eine Marke von Google, Inc.

WC: 4509786 v2